

Burigotto

boovista

EN
IT
FR
DE
ES
RU
HE

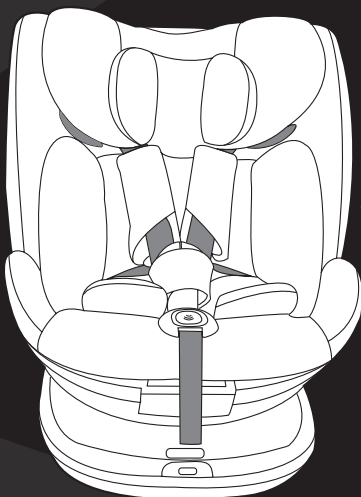

40-150 cm

1. Safety instructions.....
2. Car seat components.....
3. Notice for vehicle users.....
4. Adjusting and installing the child safety seat.....
4-1. Using the buckle.....
4-2. Adjusting the buckle.....
4-3. Adjusting the belt length.....
4-4. Adjusting the headrest height.....
4-5. Adjusting the seat recline.....
4-6. Cushion for newborn baby.....
4-7. The rotation functions.....
4-8. 5-point safety belt to fasten the child.....
4-9. How to remove the 5-point safety belt.....
4-10. Installation for isofix.....
4-11. How to remove isofix.....
4-12. How to install the top tether.....
5. Installation method.....
5-1. Using ISOFIX+ top tether to install the child safety seat in rear-facing position (suitable for children 40-105 cm / ≤ 18 kg).....
5-2. Using ISOFIX+ top tether to install the child safety seat in forward-facing position (suitable for children 76-105 cm / ≤ 18 kg).....
5-3. Using the ISOFIX attachment+ 3-point seat belt to install the child safety seat in forward-facing position (suitable for children 100-150 cm).....
5-4. Using the 3-point seat belt to install the child safety seat in forward-facing position (suitable for children 100-150 cm).....
6. Cleaning and maintenance.....

1. Safety instructions

- Read this instruction manual carefully.
- The correct fitting of the ISOFIX and Top Tether anchoring systems of the 3-point belt is of vital importance for the safety of your child.
- Keep the instruction manual in a safe place. This is important, because you may need to read it again in the future.
- Never leave your child unattended in the car.
- Do not use a child safety seat if the vehicle seat is equipped with front airbags. This can be dangerous. This does not apply to so-called side airbags.
- Before using our product, please read the instruction manual carefully. This product is a safety product and it is only safe when used as explained in the instruction manual.
- The product must only be used on a forward-facing seat that is fitted with the ISOFIX and Top Tether anchoring systems.
- The product may be used on either the front or the back seat. However, we recommend that it is fitted onto the back seat.
- The product has been approved according to the strictest European safety standards (ECE R129/03) and is suitable for children measuring 40-105 cm (weight limit ≤ 18 kg) with the ISOFIX and Top Tether anchoring systems; 100-150 cm with 3-point safety belt; 100-150 cm with 3-point safety belt and ISOFIX attachment.
- This is an I-Size Enhanced Child Restraint System. It is approved according to UN Regulation No. 129, for use in an I-Size compatible vehicle seating position as indicated by vehicle manufacturers in the vehicle's user manual. If in doubt, consult either the Enhanced Child Restraint System manufacturer or the retailer.
- This is an I-Size booster seat Enhanced Child Restraint System. It is approved according to UN Regulation No. 129, for use primarily in "I-Size seating positions" as indicated by vehicle manufacturers in the vehicle's user manual. If in doubt, consult either the Enhanced Child Restraint System manufacturer or the retailer.

- **IMPORTANT! DO NOT USE IN FORWARD-FACING POSITION BEFORE THE CHILD'S AGE IS OVER 15 MONTHS** (refer to the instructions).
- Only suitable for use in the listed vehicles fitted with 3-point belt compliant with ECE Regulation No. 16. Do not use the seat in seating positions where an active airbag is installed.
- After an accident, the seat may become unsafe due to damage that is not noticeable immediately. It should therefore be replaced.
- The safety of the seat can only be guaranteed by the manufacturer if it is bought from a retailer.

We strongly advise you against using a second-hand product, because you cannot be sure about what has happened to it.

- The harness pads are important for the safety of your child, therefore use them all the time.
- Ensure that all luggage and objects likely to cause injury in the event of an accident are properly secured.
- It is recommended that the car seat should not be used more than 5 years from the date of production. The properties of the products may change (e.g. ageing of the plastic) and this may not be visible.
- The moving parts of the car seat should not be lubricated in any way.
- The baby car seat must not be used without the cover. Please use an original cover, as the cover contributes to the safety of the seat.
- The seat must be secured with ISOFIX, even when it is not in use. An unsecured seat may injure other passengers in the car in a sudden stop.
- The rigid items and plastic parts of a child restraint must be located and installed so that they are not liable, during everyday use of the vehicle, to become trapped by a movable seat or in a vehicle door.
- Ensure that the seat is not damaged by the webbing between or underneath heavy luggage, adjustable seats, slamming of the car door, etc.
- No alterations may be made to the product as this could affect part of or the overall safety of the seat.

- In hot weather, the plastic and metal parts of the product will be hot. You should cover the seat when the car is parked under the sun.
- In order to prevent damage to the cover, do not remove the product's logo.
- Use the seat even for short journeys, as this is when most accidents occur.
- Before the purchase, please check that the seat can be fitted correctly in your car.
- Take a short break in long journey, so your child can relax for some time. Set a good example for your child and always wear your seat belt.
- Tell your child that he/she should never play with the harness buckle.
- Make sure that any straps are properly fastened (worn low down) and not twisted.
- Lap straps must be worn low down, to keep the pelvis firmly engaged.



DO NOT place a rear-facing child seat on a front seat with airbag.

IMPORTANT - DO NOT use a forward-facing seat before the child is over 15 months old.

DEATH OR SERIOUS INJURY may occur.

2. Car seat components

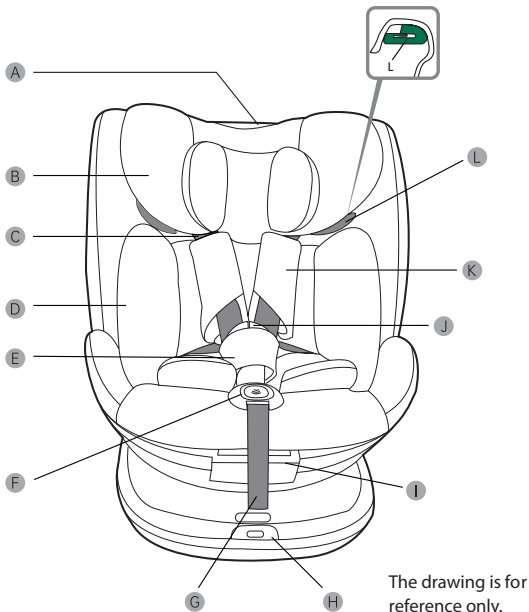

A. Headrest adjuster

B. Head cushion

C. Shoulder straps

D. Baby cushion

E. Buckle pad

F. Five-point seat belt adjustment button

G. Adjustment strap

H. Rotation button

I. Angle-adjusting handle

J. Buckle

K. Shoulder pad

L. Headrest belt guide

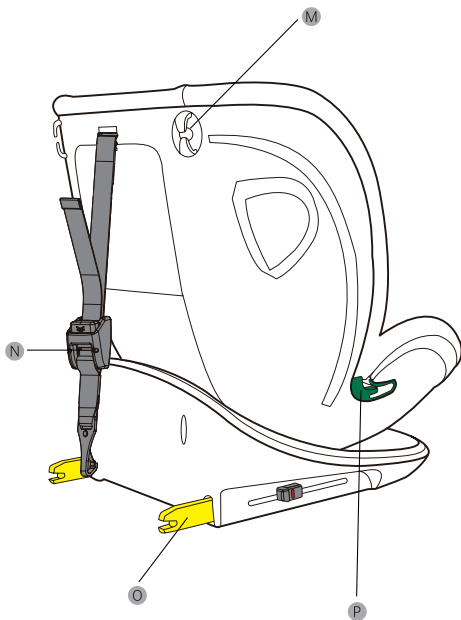

- M. Seat belt guide
- N. Top tether adjuster
- O. ISOFIX attachment
- P. Gr.II and Gr.III belt guide

3. Notice for vehicle users

 **The child safety seat must not be used in a car seat with an activated airbag (airbags can be fatal to children). Please read the instructions carefully to use the child safety seat properly.**

 Correct device/suitable

 Wrong device/unsuitable device



It cannot be used in the passenger seat where the airbag has been activated.

Car seat ISOFIX

TOP TETHER
An anchor point for a car seat

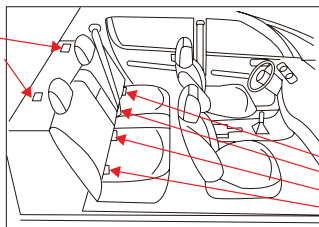

ISOFIX
The anchor point under the car seat



Read the car manual first and check if the car seat is equipped with ISOFIX fixed anchor points. Check the size of the recommended ISOFIX constraints on the system to see if they match our ISOFIX size.

Group	Size
40-87 cm	ISO/R2
76-105 cm	ISO/F2X, ISO/R2
100-135 cm	ISO/B2

4. Adjusting and installing the child safety seat

4-1 Using the buckle

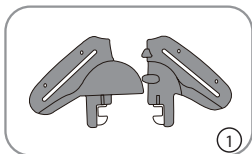

- 1• Put the left and right clamps of the buckle together (as shown in Figure 1), ensuring the left and right tongues meet.

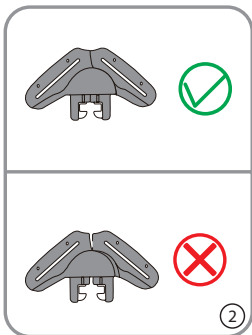

- 2• The left and right clamps must be closed, with no gap. Keep them facing up (See Figure 2).

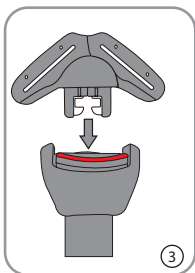

- 3• Insert the buckle tongue into the slot (see Figure 3).

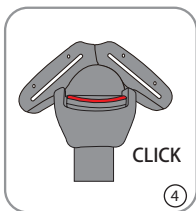

- 4• If you hear “click”, the buckle has been fastened (see Figure 4).

4-2 Using the buckle

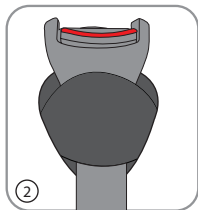
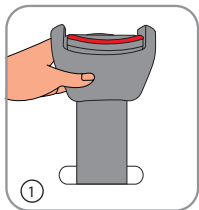

- 1• When the buckle has passed the appropriate position through the slot, insert it into the pad's slot. Pull the belt several times to make sure that the buckle is stable before covering the buckle with the buckle pad.



Notice: the buckle must be kept dry.

4-3 Adjusting the belt length

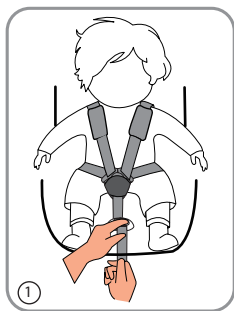

1• Tightening the seat belt

Pull up the adjustment strap to keep the belt fastened as tight as possible. A loose belt is extremely dangerous, so make sure that the belt is fastened before travelling.

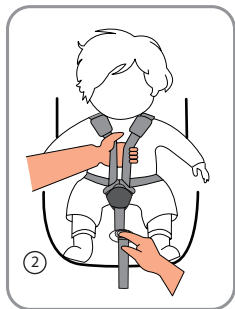

2• Loosening the seat belt

You can loosen the seat belt by pressing the adjustment button on the front of the seat. Press the adjustment button while pulling the two straps under the shoulder pads to loosen the seat belt.

4-4 Adjusting the headrest height

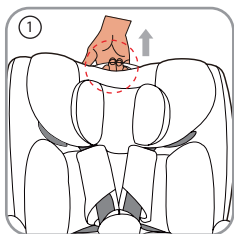

1. Release the seat belt by pressing the adjustment button in front of the seat and pull the headrest up, moving the headrest to a suitable height.



2. Properly adjusting the headrest ensures the safety seat can provide your child with the best protection.

The headrest must be adjusted at approximately the height of the child's shoulder.



The shoulder straps must be at a height similar to or slightly higher than the child's shoulders. The shoulder strap should not be placed behind the child or near the ear.

4-5 Adjusting the seat recline

The safety seat can be adjusted to many different angles.

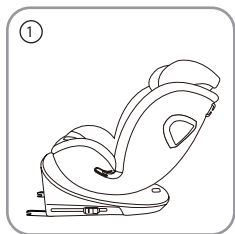

Rear-facing:

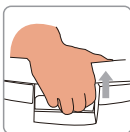

The maximum angle helps your child sleep soundly.

Children younger than 15 months must travel in a rear-facing child seat.



“IMPORTANT-DO NOT USE THE FORWARD-FACING POSITION BEFORE THE CHILD IS OVER 15 MONTHS OLD”
For children measuring 40-105 cm: use positions 1,2,3 and 4.

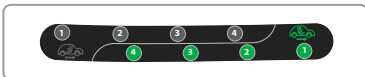

Forward-facing:

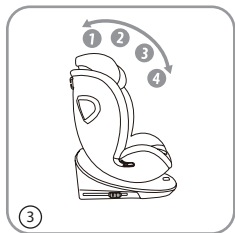

Press the base of the car seat with one hand and pull the reclining handle under the shell to adjust to the suitable position (there are four positions).



Children measuring 76-105 cm:
use position 1,2,3 or 4.

Not all vehicles may be big enough for the car seat in position 4.

Children measuring 100-150 cm:
use only position 1.

4-6 Cushion for newborns

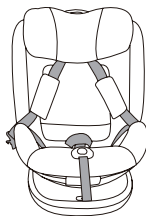
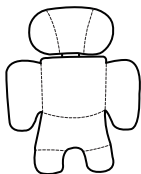

Notice:

If the baby's length is 40-87 cm, use the newborn baby cushion.



Put the newborn baby cushion under the shoulder pads and put on the buckle pad.

4-7 Rotation functions



Changing the seat from rear-facing to forward-facing:

- 1• Press the rotation button and rotate it by hand.
Turn the seat to a rear-facing position by rotating it by 180 degrees.

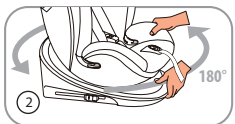

- 2• After rotating the child safety seat to the correct position, please make sure the seat's rotation mechanism has been locked.



Seat from forward-facing to rear-facing:

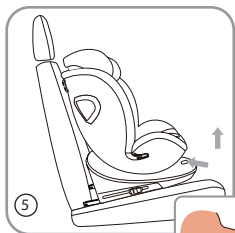

- 1• Adjust the seat to the maximum reclining position by pulling the reclining handle (as shown in the picture).

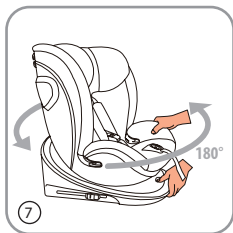
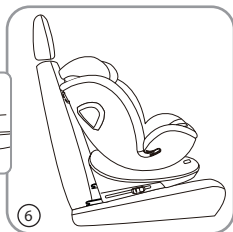
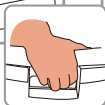

- 2• Press the rotation button (as shown in the picture) and rotate the seat by hand. Turn the seat to forward-facing position by rotating it by 180 degrees.





Attention! Before every journey, check the seat rotation unit is locked by turning the seat in both directions.



Attention! If your child is less than 15 months old, use the seat in rear-facing position.



Attention! Before every journey, make sure the child seat is in the correct group and configuration.

4-8 5-point safety belt to fasten the child

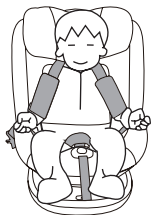

- 1• Put the left and right clip together and insert the buckle. The buckle is fastened when you hear it “click” into place.



- 2• Press the adjustment button and pull the strap at the same time. Make sure the child’s shoulders are comfortable.

4-9 How to remove the 5-point safety belt

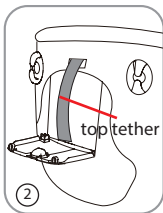

- 1• Rotate the safety seat and open the back cover (see the picture).

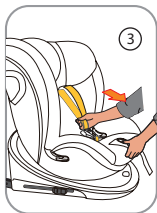

- 2• Pull out the strap, which is joined to the three-way connection, make it as long as possible and place it in the position shown in the picture.

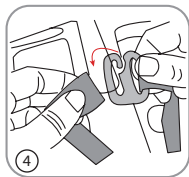

- 3• Release the shoulder strap from the shoulder clip, then pull the shoulder strap and shoulder pad out.

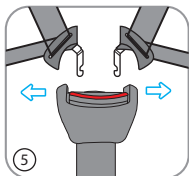

- 4• Pull out the adjusting strap and release the two shoulder straps from the three-way connection metal clip, as shown in the figure.

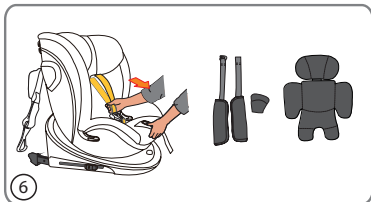

- 5• Press the red button to open the buckle.

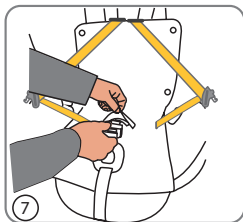

- 6• Pass the buckle (without inserting it) through the hole as shown in Figure 7.

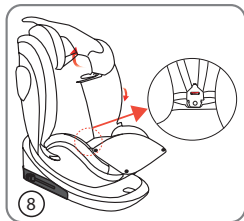

- 7• Open the lining as shown in the picture, fasten the buckle insert, open the buckle cover under the base, thread the buckle through the buckle slot and close the cover.



- 8• Tidy the cover as shown in Figure 9.

4-10 Installation for Isofix

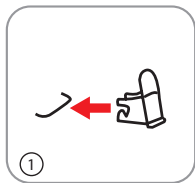

Notice: child safety seats are also available with the ISOFIX guides (if your car is not equipped with the standard ISOFIX guides).

- 1• It will be more convenient to install. Attach the ISOFIX guide onto the car's ISOFIX fixed point, ensuring the "alligator" mouth is facing up.

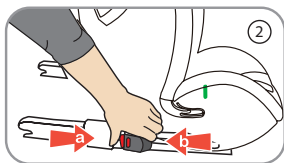

Notice: you can recline your car seat to the proper position if the car seat angle can be adjusted. An ISOFIX installation would be more convenient.



- 2• Push the Isofix attachment into the Isofix guide until it is locked, then push the baby car seat towards the car passenger seat until the two meet (as in picture 3).

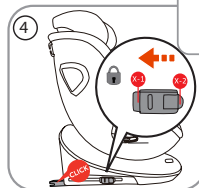

4-11 How to remove Isofix

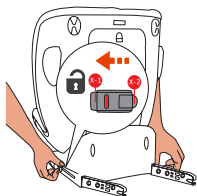

- 1• Press the “ISOFIX release button” on both sides until you hear the “click” sound, then remove the seat.
Notice: ISOFIX has unlocked correctly only when the left and right ISOFIX show a red indicator.

4-12 How to install the top tether



- 1• Open the back cover, take out the top tether and close the back cover.
- 2• Release the top tether strap by pressing the release button and pulling the strap to make it longer.

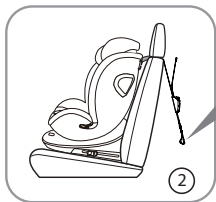

- 3• Pass the top tether under the passenger seat's headrest.

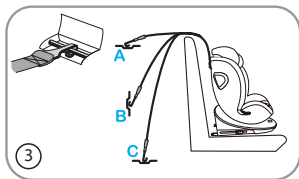

- 4• Clip the top tether. There are three fixed anchor points behind the car passenger seat. Choose one according to the position of the anchor in your car.



Notice: this is the indicator for the top tether point
Reminder: pass the top tether belt under the car seat cushion (if the cushion cannot be adjusted, pass the belt over the cushion)

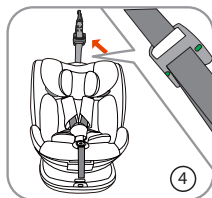

- 5• Fasten the belt by pulling the belt backwards until the indicator turns green.

5. Installation method

5-1 Using ISOFIX+ top tether to install the child safety seat in rear-facing position

(suitable for children 40-105 cm / ≤ 18 kg)



- 1• When installing the child safety seat in rear-facing position, follow the 4-7 method. Rotate the seat to the rear-facing position (as shown in picture 1), then follow the 4-10 method for the ISOFIX installation of the car seat.



Warning: under no circumstances must the car seat can be used in the position that has airbags.

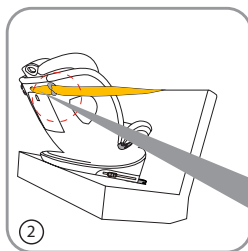

- 2• Pull out the top tether and pass it through the belt guide on the back of the car seat, from top to bottom, press it (as shown in picture 2) and then follow the 4-12 method.

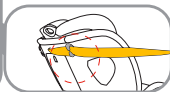

**5-2 Using ISOFIX+ top tether to install the child safety seat in forward-facing position
(suitable for children 76-105 cm / ≤ 18 kg)**

Attention! When the child's weight is below 9 kg, the child safety seat must be rear-facing.

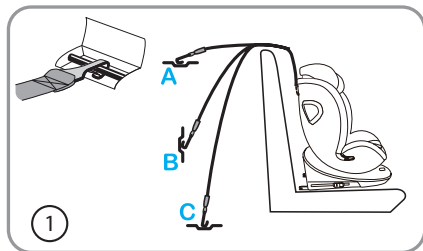

- 1• Adjusting the child safety seat to the suitable position: follow the 4-5 method.
- 2• Installing ISOFIX onto the ISOFIX fixed anchor in the car: follow the 4-10 method.
- 3• Installing the top tether to the top tether fixed anchor in the car: follow the 4-12 method.
- 4• Check the child safety seat is installed correctly.
- 5• Securing the child: follow the 4-8 method.

5-3 Using ISOFIX attachment+ 3-point seat belt to install the child safety seat in forward-facing position (suitable for children 100-150 cm)

- 1• Remove the 5-point safety belt first (see 4-9 for details).
- 2• Join the ISOFIX attachments and ISOFIX anchor points on the car seat (see 4-10 for details).
- 3• Put the child safety seat on the passenger seat and adjust the child seat to the suitable position (see 4-5 for details).
- 4• Pass the car's shoulder belt through the child seat belt guide and over the child's shoulder.
- 5• Pass the car's lap belt through the lap belt guide and over the child's pelvis.
- 6• Fasten the car seat belt.

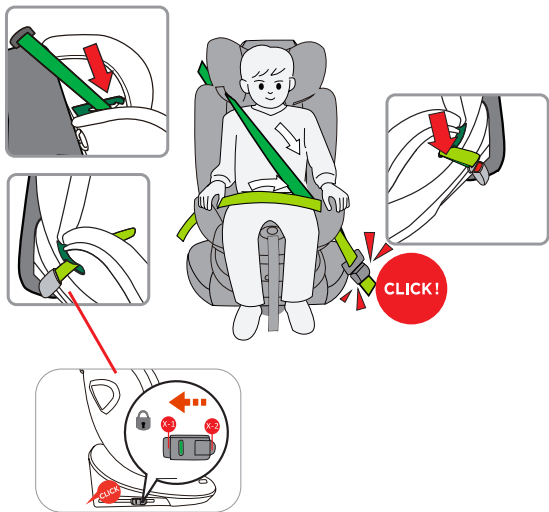

Notice: when used for children measuring 135-150 cm, it may not fit in all vehicles

5-4 Using the 3-point seat belt to install the child safety seat in forward-facing position (suitable for children 100-150 cm)

- 1• Remove the 5-point safety belt first (see 4-9 for details).
- 2• Put the child safety seat on the car seat and adjust the child seat to the suitable position (see details from 4-5).
- 3• Pass the car's shoulder belt through the child seat belt guide and over the child's shoulder.
- 4• Pass the car's lap belt through the lap belt guide and over the child's pelvis.
- 5• Fasten the car seat belt.

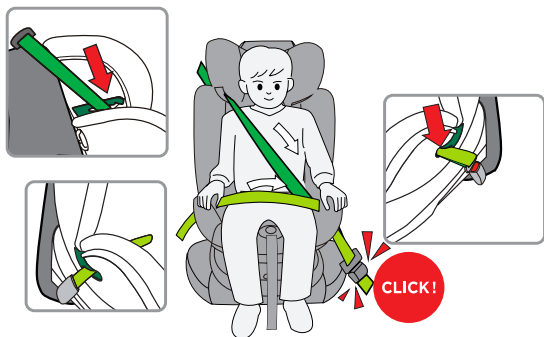

Notice: when used for children measuring 135-150 cm, it may not fit in all vehicles

6. *Cleaning and maintenance*

- 1• When using the car seat on a daily basis, it must be regularly checked.
- 2• In case of accident, the safety seat must be replaced.
When not in use, the child safety seat should be placed in a dry and ventilated place to avoid dampness and mildew.
- 3• If there is dust on the surface of the child safety seat, use a damp sponge to wipe it off and leave the seat to dry in a ventilated area.
- 4• If food or drink is accidentally dropped onto the seat belt, remove the seat belt, rinse thoroughly with warm water and leave it to dry in a ventilated area.
- 5• To clean the entire seat cover, please follow the washing instructions.
- 6• It is normal for slight fading to occur when washing for the first time.

Washing instructions:



IT Istruzioni per l'uso

1. Istruzioni di sicurezza.....	
2. Componenti del seggiolino auto.....	
3. Avviso per gli utenti del veicolo.....	
4. Regolazione e installazione del seggiolino di sicurezza per bambini	
4-1. Utilizzo della fibbia.....	
4-2. Regolazione della fibbia.....	
4-3. Regolazione della lunghezza della cintura.....	
4-4. Regolazione altezza del poggiatesta.....	
4-5. Regolazione del reclinamento del seggiolino.....	
4-6. Cuscino per neonato.....	
4-7. Funzioni di rotazione.....	
4-8. Cintura di sicurezza a 5 punti per allacciare il bambino.....	
4-9. Come rimuovere la cintura di sicurezza a 5 punti.....	
4-10. Installazione di Isofix.....	
4-11. Come rimuovere Isofix.....	
4-12. Come installare l'aggancio superiore.....	
5. Metodologia di installazione.....	
5-1. Utilizzo di ISOFIX + aggancio superiore per l'installazione in senso opposto al senso di marcia del seggiolino di sicurezza per bambini (adatto ai bambini di 40-105 cm / ≤ 18 kg).....	
5-2. Utilizzo di ISOFIX+ aggancio superiore per l'installazione in senso di marcia del seggiolino di sicurezza per bambini (adatto ai bambini di 76-105 cm / ≤ 18 kg).....	
5-3. Utilizzo dell'attacco ISOFIX + cintura di sicurezza a 3 punti per l'installazione in senso di marcia del seggiolino di sicurezza per bambini (adatto ai bambini di 100-150 cm).....	
5-4. Utilizzo della cintura di sicurezza a 3 punti per l'installazione in senso di marcia del seggiolino di sicurezza per bambini (adatto ai bambini di 100-150 cm).....	
6. Pulizia e manutenzione.....	

1. Istruzioni di sicurezza

- Leggere attentamente le presenti istruzioni per l'uso.
- È di vitale importanza per la sicurezza del bambino montare correttamente i sistemi di ancoraggio ISOFIX e l'aggancio superiore della cintura a 3 punti.
- Conservare le istruzioni per l'uso in un luogo sicuro, perché potrebbe essere necessario rileggerle in futuro.
- Non lasciare mai incustodito il bambino in auto.
- Non utilizzare un seggiolino di sicurezza per bambini se il sedile della macchina è dotato di airbag anteriori. Questo può essere pericoloso. Questa misura non si applica ai cosiddetti airbag laterali.
- Prima di utilizzare il nostro prodotto, leggere attentamente le istruzioni per l'uso. Questo seggiolino è un prodotto di sicurezza ed è sicuro solo se utilizzato secondo le indicazioni delle istruzioni per l'uso.
- Il prodotto deve essere utilizzato solo su un sedile posto in senso di marcia dotato dei sistemi di ancoraggio ISOFIX e dell'aggancio superiore.
- Il prodotto può essere utilizzato sia sul sedile anteriore che su quello posteriore. Tuttavia, si consiglia di montarlo sul sedile posteriore.
- Il prodotto è stato approvato secondo i più severi standard di sicurezza europei (ECE R129/03) ed è adatto a bambini di statura compresa tra i 40-105 cm (limite di peso ≤ 18 kg) con i sistemi di ancoraggio ISOFIX e con l'aggancio superiore; tra i 100-150 cm con la cintura di sicurezza a 3 punti e tra i 100-150 cm con la cintura di sicurezza a 3 punti e l'attacco ISOFIX.
- Si tratta di un sistema di ritenuta per bambini avanzato I-Size. È approvato ai sensi del regolamento UN n. 129, per l'uso nei sedili delle macchine compatibili con I-Size, come indicato dai costruttori del veicolo nel libretto d'uso del veicolo.
In caso di dubbi, rivolgersi al produttore del dispositivo di ritenuta avanzato o al rivenditore.
- Si tratta di un rialzino I-Size con sistema di ritenuta per bambini avanzato. È approvato ai sensi del regolamento UN n. 129 per essere principalmente utilizzato nei "sedili I-Size", come indicato dai costruttori del veicolo nel libretto d'uso del veicolo. In caso di dubbi, rivolgersi al produttore del dispositivo di ritenuta avanzato o al rivenditore.

- **IMPORTANTE! NON UTILIZZARE IN SENSO DI MARCIA SE IL BAMBINO NON HA COMPIUTO 15 MESI** (consultare le istruzioni per l'uso).
- Adatto solo per l'uso nei veicoli elencati dotati di cintura a 3 punti conforme al regolamento ECE n. 16. Non utilizzare il seggiolino sui sedili passeggero dotati di airbag attivi.
- Dopo un incidente, il seggiolino può diventare pericoloso a causa di danni che non sono immediatamente visibili. È pertanto opportuno sostituirlo.
- La sicurezza del seggiolino può essere garantita dal produttore solo se acquistato presso un rivenditore.
Sconsigliamo vivamente di utilizzare un prodotto di seconda mano, perché non è possibile accertarne le condizioni.
- I cinturini sono importanti per la sicurezza del bambino, quindi è necessario utilizzarli in qualsiasi momento.
- Assicurarsi che tutti i bagagli e gli oggetti che potrebbero causare lesioni in caso di incidente siano adeguatamente fissati.
- Si raccomanda di non utilizzare il seggiolino auto per più di 5 anni dalla data di produzione. Le proprietà dei prodotti possono essere soggetti all'usura del tempo (ad es. con l'invecchiamento della plastica) e questo potrebbe non essere visibile.
- Le parti mobili del seggiolino auto non devono essere lubrificate in alcun modo.
- Il seggiolino auto non deve essere utilizzato senza la sacca. Si prega di utilizzare la sacca originale per garantire la sicurezza del seggiolino.
- Anche quando non è in uso, il seggiolino deve essere fissato con ISOFIX. Durante un arresto improvviso, un seggiolino non fissato può ferire gli altri passeggeri dell'auto.
- Gli elementi rigidi e le parti in plastica di un sistema di ritenuta per bambini devono essere collocati e installati in modo che, durante l'utilizzo quotidiano del veicolo, non possano rimanere intrappolati da un sedile mobile o da una porta del veicolo.
- Assicurarsi che il seggiolino non venga danneggiato dalla cintura posta tra o sotto bagagli pesanti, sedili regolabili, portiere dell'auto che sbattono, ecc.
- Non possono essere apportate modifiche al prodotto in quanto ciò potrebbe compromettere parzialmente o totalmente la sicurezza del seggiolino.

- Durante la stagione estiva, le parti in plastica e metallo del prodotto saranno calde. Quando l'auto è parcheggiata sotto il sole, il seggiolino deve essere coperto.
- Per evitare danni alla sacca, non rimuovere il logo del prodotto.
- Utilizzare il seggiolino anche per brevi viaggi, perché è proprio in queste situazioni che si verifica la maggior parte degli incidenti.
- Prima dell'acquisto, verificare che il seggiolino possa essere montato correttamente in auto.
- Si raccomanda di fare brevi pause durante lunghi viaggi, per consentire al bambino di rilassarsi. Si raccomanda di dare il buon esempio al bambino indossando sempre la cintura di sicurezza.
- Si raccomanda di dire al bambino di non giocare in alcun modo con la fibbia del cinturino.
- Assicurarsi che i cinturini siano correttamente allacciati (indossati nella parte inferiore) e non attorcigliati.
- Per mantenere il bacino saldamente fermo, i cinturini ventrali devono essere allacciati nella parte inferiore.



NON posizionare un seggiolino per bambini in senso opposto al senso di marcia su un sedile anteriore con airbag.

IMPORTANTE - NON utilizzare un seggiolino in senso di marcia se il bambino non ha compiuto 15 mesi.

Può verificarsi il rischio di MORTE O LESIONI GRAVI.

2. Componenti seggiolino auto

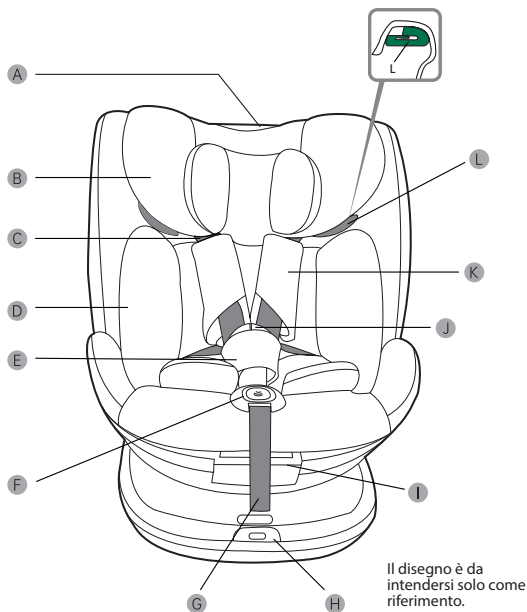

Il disegno è da intendersi solo come riferimento.

A. Regolatore poggiatesta

B. Cuscino per la testa

C. Cinturini

D. Cuscino per neonato

E. Protezione della fibbia

F. Pulsante di regolazione della cintura di sicurezza a cinque punti

G. Laccetto

H. Pulsante di rotazione

I. Maniglia di regolazione inclinazione

J. Fibbia

K. Spallacci

L. Guida cintura poggiatesta

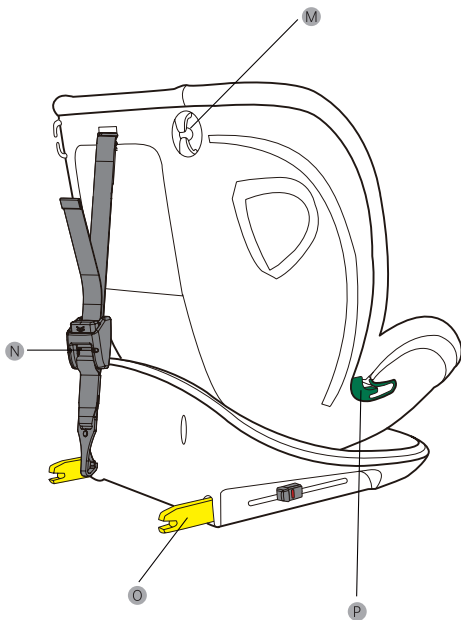

- M. Guida cintura di sicurezza
- N. Regolatore aggancio superiore
- O. Attacco ISOFIX
- P. Guida cintura gruppo II e gruppo III

3. Avviso per gli utenti del veicolo



Il seggiolino di sicurezza per bambini non deve essere utilizzato su sedili passeggero con airbag attivi (gli airbag possono essere fatali per i bambini).

Per utilizzare correttamente il seggiolino di sicurezza per bambini, leggere attentamente le istruzioni.



Posizione corretta/idonea



Dispositivo errato/non idoneo



Non può essere utilizzato su un sedile passeggero dotato di airbag attivo.

Seggiolino auto ISOFIX

**AGGANCI
SUPERIORE**
Un punto di
ancoraggio per un
seggiolino auto

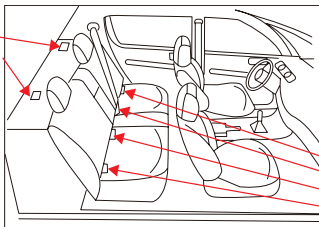

ISOFIX
Il punto di ancoraggio
sotto il seggiolino auto



Leggere prima le istruzioni d'uso e verificare se il seggiolino auto è dotato di punti di ancoraggio fissi ISOFIX. Verificare le dimensioni degli attacchi ISOFIX consigliati per il sistema per accertarsi che questi corrispondano alle dimensioni ISOFIX.

Gruppo	Dimensione
40-87 cm	ISO/R2
76-105 cm	ISO/F2X, ISO/R2
100-135 cm	ISO/B2

4. Regolazione e installazione del seggiolino di sicurezza per bambini

4-1 Utilizzo della fibbia

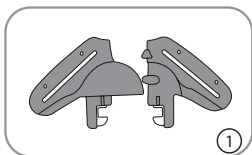

- 1• Congiungere i morsetti sinistro e destro della fibbia (come mostrato in Figura 1), assicurandosi che le linguette sinistra e destra del cinturino si incontrino.

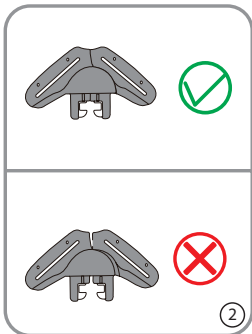

- 2• I morsetti sinistro e destro devono essere chiusi e non avere spazi. Tenerli rivolti verso l'alto (vedere Figura 2).

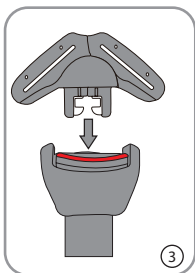

- 3• Inserire la linguetta della fibbia nel gancio di passaggio cintura (vedere Figura 3).

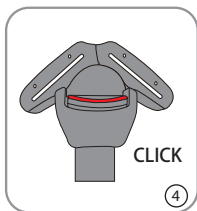

- 4• Se viene udito un clic, la fibbia è stata allacciata (vedere Figura 4).

4-2 Utilizzo della fibbia

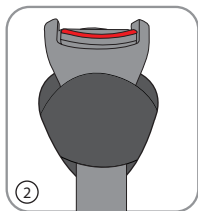

- 1• Una volta inserita correttamente nel gancio del seggiolino, far passare la fibbia nel gancio della protezione. Prima di coprire la fibbia con la relativa protezione, tirare la cintura più volte per assicurarsi che la fibbia sia ben agganciata.



Avviso: la fibbia deve essere tenuta asciutta.

4-3 Regolazione della lunghezza della cintura

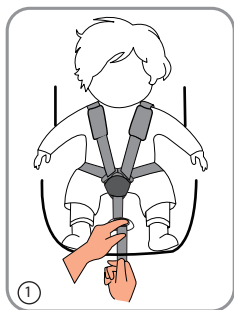

1• Stringere la cintura di sicurezza

Per mantenere la cintura la più stretta possibile, tirare verso l'alto il laccetto. Una cintura allentata è estremamente pericolosa, quindi assicurarsi che la cintura sia saldamente allacciata prima di intraprendere un viaggio.

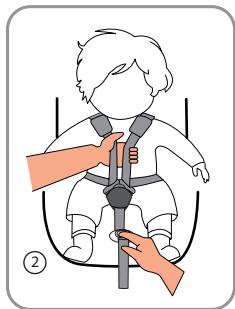

2• Allentare la cintura di sicurezza

È possibile allentare la cintura di sicurezza premendo il pulsante di regolazione sulla parte anteriore del seggiolino. Per allentare la cintura di sicurezza, premere il pulsante di regolazione mentre si tirano i due cinturini posizionati sotto gli spallacci.

4-4 Regolazione altezza poggiatesta

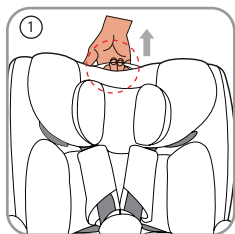

- 1• Rilasciare la cintura di sicurezza premendo il pulsante di regolazione posto davanti al seggiolino e tirare il poggiatesta verso l'alto, portandolo ad un'altezza adeguata.



- 2• La corretta regolazione della poggiatesta assicura che il seggiolino di sicurezza fornisca al bambino la migliore protezione.

Il poggiatesta deve essere regolato in rapporto all'altezza approssimativa della spalla del bambino.



I cinturini devono trovarsi ad un'altezza simile o leggermente superiore alle spalle del bambino. Il cinturino non deve essere posizionato dietro il bambino o vicino all'orecchio.

4-5 Regolazione del reclinamento del seggiolino

Il seggiolino di sicurezza può essere regolato in più angolazioni.

In senso opposto al senso di marcia:

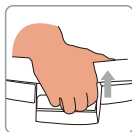
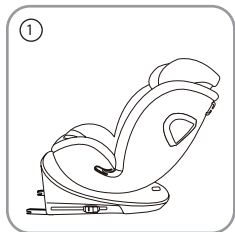

L'angolo massimo aiuta il bambino a dormire sonni tranquilli.

I bambini di età inferiore a 15 mesi devono viaggiare su un seggiolino rivolto in senso opposto al senso di marcia.



“IMPORTANTE - NON UTILIZZARE UN SEGGIOLINO RIVOLTO SENSO DI MARCIA SE IL BAMBINO NON HA COMPIUTO 15 MESI”

Per i bambini di altezza compresa tra 40-105 cm: utilizzare le posizioni 1, 2, 3 e 4.

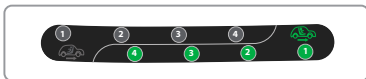

In senso di marcia:

Con una mano, premere la base del seggiolino auto e tirare la maniglia reclinabile posta sotto il guscio per impostare la posizione desiderata (esistono quattro posizioni).



Per i bambini di altezza compresa tra 76-105 cm: utilizzare le posizioni 1, 2, 3 o 4.

Non tutti i veicoli sono grandi abbastanza per il seggiolino auto in posizione 4.

Per i bambini di altezza compresa tra 100-150cm: utilizzare solo la posizione 1.

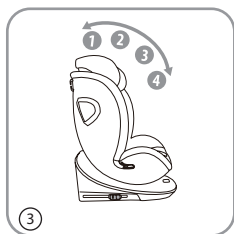

4-6 Cuscino per neonati

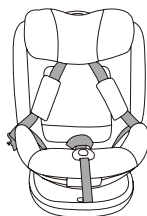
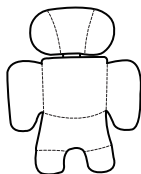

Avviso:

Se il bambino ha un'altezza compresa tra 40-87 cm, utilizzare il cuscino per neonati.



Posizionare il cuscino per neonati sotto gli spillacci e inserire la protezione della fibbia.

4-7 Funzioni di rotazione

Sostituzione del seggiolino da rivolto in senso opposto al senso di marcia alla posizione in senso di marcia:



- 1• Premere il pulsante di rotazione e ruotare il seggiolino manualmente.
Ruotare il seggiolino di 180° gradi in senso opposto al senso di marcia.

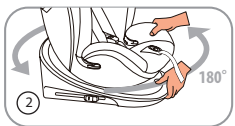

- 2• Dopo aver ruotato il seggiolino di sicurezza per bambini nella posizione corretta, assicurarsi che il meccanismo di rotazione del seggiolino sia stato bloccato.



Seggiolino rivolto da senso di marcia alla posizione in senso opposto al senso di marcia:

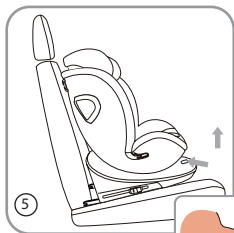

- 1• Tirando la maniglia reclinabile, regolare il seggiolino nella massima posizione di reclinamento (come mostrato in figura).

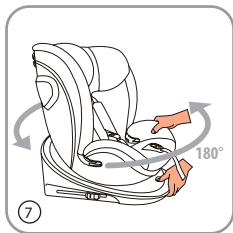
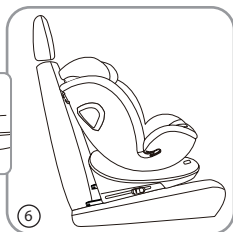

- 2• Premere il pulsante di rotazione (come mostrato in figura) e ruotare il seggiolino manualmente. Ruotare il seggiolino di 180° gradi in senso di marcia.





Attenzione! Prima di ogni viaggio, verificare che l'unità di rotazione del seggiolino sia bloccata ruotando il seggiolino in entrambe le direzioni.



Attenzione! Se il bambino ha meno di 15 mesi, utilizzare il seggiolino in senso opposto al senso di marcia.



Attenzione! Prima di ogni viaggio, assicurarsi che il seggiolino si trovi nel gruppo corretto e che sia stato adeguatamente configurato.

4-8 Cintura di sicurezza a 5 punti per il fissaggio del bambino



- 1• Congiungere la molletta sinistra e destra e inserire la fibbia. La fibbia è allacciata quando viene udito un clic.



- 2• Premere il pulsante di regolazione tirando contemporaneamente il cinturino. Assicurarsi che le spalle del bambino siano comode.

4-9 Come rimuovere la cintura di sicurezza a 5 punti



- 1• Ruotare il seggiolino di sicurezza e aprire il coperchio posteriore (vedere l'immagine).

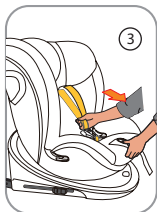

- 2• Estrarre il cinturino unito al collegamento a tre vie, allungarlo il più possibile e porlo nella posizione mostrata in figura.

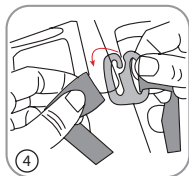

- 3• Rilasciare il cinturino dalla molletta, quindi estrarre il cinturino e lo spallaccio.

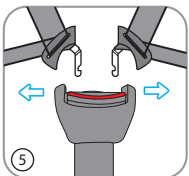

- 4• Estrarre il laccetto e rilasciare i due cinturini dalla molletta metallica di collegamento a tre vie, come mostrato in figura.

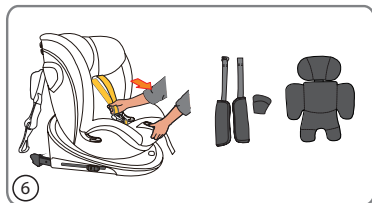

- 5• Premere il pulsante rosso per aprire la fibbia.

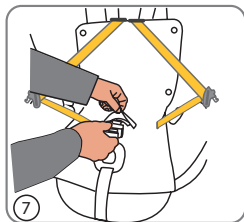

- 6• Far passare la fibbia (senza inserirla) attraverso il foro come mostrato in Figura 7.

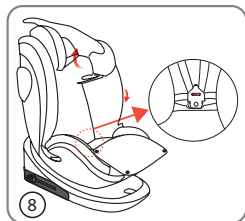

- 7• Aprire il rivestimento come mostrato in figura, fissare l'inserto della fibbia, aprire il coperchio della fibbia sotto la base, inserire la fibbia nel relativo gancio e chiudere il coperchio.



- 8• Riposizionare il rivestimento come mostrato in Figura 9.

4-10 Installazione di Isofix

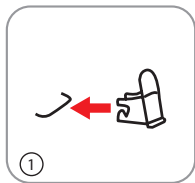

Avviso: i seggiolini di sicurezza per bambini sono disponibili anche con le guide ISOFIX (se l'auto non è dotata delle guide ISOFIX standard)

- 1• Il sistema Isofix sarà più facile da installare. Fissare la guida ISOFIX sul punto di ancoraggio fisso ISOFIX dell'auto, assicurandosi che la bocca "alligatore" sia rivolta verso l'alto.

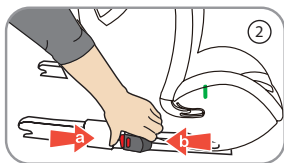

Nota: è possibile reclinare il seggiolino auto nella posizione corretta solo se il suo angolo può essere regolato.

Un'installazione ISOFIX garantirebbe maggiori vantaggi. would be more convenient.



- 2• Spingere l'attacco Isofix nella guida Isofix fino a bloccarlo, quindi portare il seggiolino sul sedile del passeggero fino a quando i due schienali non aderiscono l'uno all'altro (come in Figura 3).

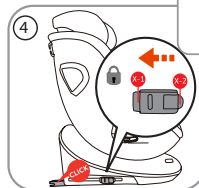

4-11 Come rimuovere Isofix

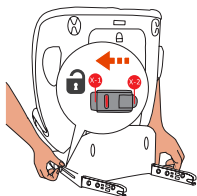

- 1• Premere il “pulsante di rilascio ISOFIX” su entrambi i lati fino a quando non verrà udito un clic, quindi rimuovere il seggiolino.
Avviso: ISOFIX viene correttamente sbloccato solo quando l'ISOFIX sinistro e destro mostrano un indicatore rosso.

4-12 Come installare l'aggancio superiore



- 1• Aprire il coperchio posteriore, estrarre l'aggancio superiore e chiudere nuovamente il coperchio.
- 2• Rilasciare la cintura dell'aggancio superiore premendo il pulsante di rilascio e tirando la cintura per allungarla.

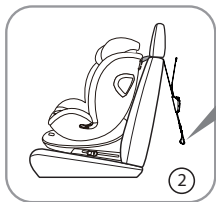

- 3• Far passare l'aggancio superiore sotto il poggiatesta del sedile passeggero.

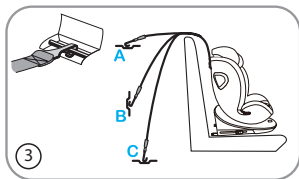

- 4• Fissare l'aggancio superiore.
 Dietro il sedile del passeggero si trovano tre punti di ancoraggio fissi.
 Sceglierne uno in base alla posizione di ancoraggio dell'auto.



Avviso: questo è l'indicatore per il punto di ancoraggio dell'aggancio superiore
Promemoria: far passare la cintura dell'aggancio superiore sotto il cuscino del seggiolino auto (se il cuscino non può essere regolato, passare la cintura sopra di esso)

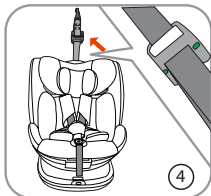

- 5• Allacciare la cintura tirandola all'indietro fino a quando l'indicatore non diventa verde.

5. Metodologia di installazione

5-1 Utilizzo di ISOFIX+ aggancio superiore per l'installazione in senso opposto al senso di marcia del seggiolino di sicurezza per bambini (adatto ai bambini di 40-105 cm / ≤ 18 kg)



- 1• Quando si esegue l'installazione del seggiolino di sicurezza per bambini in senso opposto al senso di marcia, seguire la metodologia 4-7.
Ruotare il seggiolino in senso opposto al senso di marcia (come mostrato in Figura 1), quindi seguire la metodologia 4-10 per l'installazione ISOFIX del seggiolino auto.



Attenzione: in nessun caso il seggiolino auto può essere utilizzato nella posizione con gli airbag attivi.

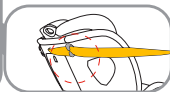
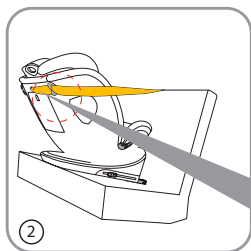

- 2• Estrarre l'aggancio superiore e passarlo attraverso la guida della cintura sulla parte posteriore del seggiolino auto, dall'alto verso il basso, premerla (come mostrato in Figura 2) e quindi seguire la metodologia 4-12.

5-2 Utilizzo di ISOFIX+ aggancio superiore per l'installazione in senso di marcia del seggiolino di sicurezza per bambini (adatto ai bambini di 76-105 cm / ≤ 18 kg)

Attenzione! Quando il peso del bambino è inferiore a 9 kg, il seggiolino deve essere rivolto in senso opposto al senso di marcia.

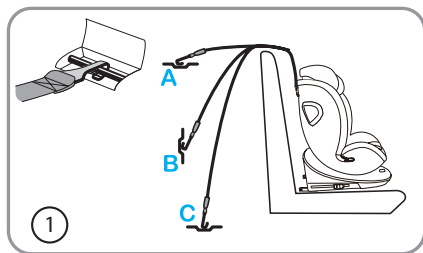

- 1• Regolare il seggiolino di sicurezza per bambini nella posizione adatta: seguire la metodologia 4-5.
- 2• Installazione di ISOFIX sull'ancoraggio fisso ISOFIX in auto: seguire la metodologia 4-10.
- 3• Installazione dell'aggancio superiore all'ancoraggio fisso dello stesso aggancio in auto: seguire la metodologia 4-12.
- 4• Controllare che il seggiolino di sicurezza per bambini sia installato correttamente.
- 5• Fissaggio del bambino: seguire la metodologia 4-8.

5-3 Utilizzo dell'attacco ISOFIX + cintura di sicurezza a 3 punti per l'installazione in senso di marcia del seggiolino di sicurezza per bambini (adatto ai bambini di 100-150 cm)

- 1• Rimuovere prima la cintura di sicurezza a 5 punti (vedere 4-9 per i dettagli).
- 2• Congiungere gli attacchi ISOFIX e i punti di ancoraggio ISOFIX sul seggiolino auto (vedere 4-10 per i dettagli).
- 3• Posizionare il seggiolino sul sedile del passeggero regolandolo nella posizione appropriata (vedere 4-5 per i dettagli).
- 4• Far passare la cintura di sicurezza dell'auto attraverso la guida della cintura di sicurezza e sopra la spalla del bambino.
- 5• Far passare la cintura ventrale dell'auto attraverso la relativa guida e sopra il bacino del bambino.
- 6• Allacciare la cintura di sicurezza dell'auto.

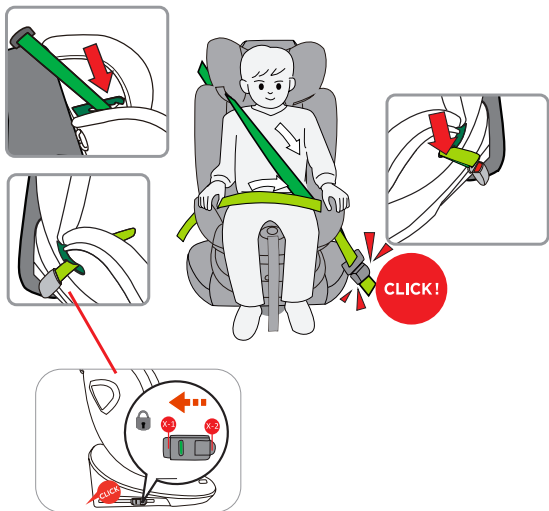

Avviso: se utilizzato per bambini di statura compresa tra 135-150 cm, il seggiolino potrebbe non adattarsi a tutti i veicoli

5-4 Utilizzo della cintura di sicurezza a 3 punti per l'installazione in senso di marcia del seggiolino di sicurezza per bambini (adatto ai bambini di 100-150 cm)

- 1• Rimuovere prima la cintura di sicurezza a 5 punti (vedere 4-9 per i dettagli).
- 2• Posizionare il seggiolino sul sedile auto regolandolo nella posizione appropriata (vedere i dettagli da 4-5).
- 3• Far passare la cintura di sicurezza dell'auto attraverso la guida della cintura di sicurezza e sopra la spalla del bambino.
- 4• Far passare la cintura ventrale dell'auto attraverso la relativa guida e sopra il bacino del bambino.
- 5• Allacciare la cintura di sicurezza dell'auto.

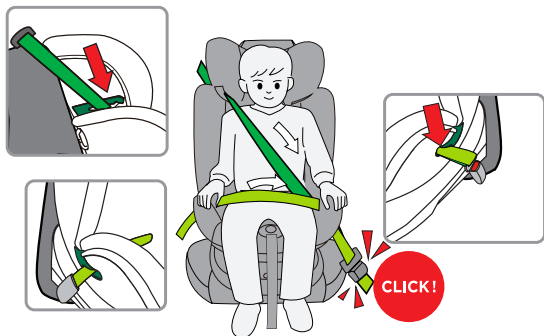

Avviso: se utilizzato per bambini di statura compresa tra 135-150 cm, il seggiolino potrebbe non adattarsi a tutti i veicoli

6. Pulizia e manutenzione

- 1• Se il seggiolino viene utilizzato quotidianamente, è necessario effettuare controlli regolari.
- 2• In caso di incidente, il seggiolino deve essere sostituito.
Quando non viene utilizzato, il seggiolino di sicurezza per bambini deve essere conservato in un luogo asciutto e ventilato per evitare l'insorgere di umidità e muffa.
- 3• Se si deposita polvere sulla superficie del prodotto, utilizzare una spugna umida per pulire il seggiolino e lasciare asciugare in un'area ventilata.
- 4• In caso di caduta accidentale di cibo o bevande sulla cintura di sicurezza, rimuovere la cintura di sicurezza, sciacquarla abbondantemente con acqua tiepida e lasciarla asciugare in un'area ventilata.
- 5• Per pulire l'intero coprisedile, seguire le istruzioni di lavaggio.
- 6• È normale che si verifichi un leggero sbiadimento durante il primo lavaggio.

Istruzioni di lavaggio:



FR *Notice d'instructions*

1. Consignes de sécurité.....
2. Composants du siège-auto.....
3. Avis aux utilisateurs du véhicule.....
4. Réglage et installation de l'enfant dans le siège-auto.....
4-1. Utilisation de la boucle.....
4-2. Réglage de la boucle.....
4-3. Réglage de la longueur du harnais.....
4-4. Réglage de la hauteur de l'appuie-tête.....
4-5. Réglage de l'inclinaison du siège-auto.....
4-6. Réducteur nouveau-né.....
4-7. Fonctions de rotation.....
4-8. Harnais à 5 points pour attacher l'enfant.....
4-9. Comment enlever le harnais à 5 points.....
4-10. Installation pour le système ISOFIX.....
4-11. Comment enlever le système ISOFIX.....
4-12. Comment installer le crochet supérieur de fixation.....
5. Méthode d'installation.....
5-1. Utilisation du système ISOFIX+ crochet supérieur de fixation pour installer le siège-auto dos à la route (adapté pour les enfants de 40-105 cm / ≤ 18 kg).....
5-2. Utilisation du système ISOFIX+ crochet supérieur de fixation pour installer le siège-auto face à la route (adapté pour les enfants de 76-105 cm / ≤ 18 kg).....
5-3. Utilisation de l'attache ISOFIX+ ceinture de sécurité à 3 points pour installer le siège-auto face à la route (adapté pour les enfants mesurant 100-150 cm).....
5-4. Utilisation de la ceinture de sécurité à 3 points pour installer le siège-auto face à la route (adapté pour les enfants mesurant 100- 150 cm).....
6. Nettoyage et entretien.....

1. Consignes de sécurité

- Lisez attentivement cette notice d'instructions.
- L'installation correcte du système ISOFIX et du crochet supérieur de fixation de la ceinture à 3 points est d'une importance vitale pour la sécurité de votre enfant.
- Conservez la notice d'instructions en lieu sûr. C'est important car vous pourriez avoir besoin de la consulter à nouveau à l'avenir.
- Ne laissez jamais votre enfant sans surveillance à l'intérieur de la voiture.
- N'utilisez pas le siège-auto si le siège du véhicule est équipé d'airbags frontaux. Cela peut s'avérer dangereux. Ceci ne s'applique pas aux airbags latéraux.
- Avant d'utiliser notre produit, veuillez lire attentivement la notice d'instructions.

Ce produit est un dispositif de sécurité et il n'est sûr que s'il est utilisé selon les explications de la notice d'instructions.

- Le produit ne doit être utilisé que sur un siège face à la route équipé du système d'accrochage ISOFIX et du crochet supérieur de fixation.
- Le produit peut être utilisé soit sur le siège avant soit sur la banquette arrière. Il est néanmoins recommandé de l'installer sur la banquette arrière.
- Le produit a été homologué selon les normes de sécurité européennes les plus strictes (ECE R129/03) et il est adapté aux enfants mesurant 40-105 cm (limite de poids ≤ 18 kg) avec les systèmes d'ancrage ISOFIX et crochet supérieur de fixation ; 100-150 cm avec la ceinture de sécurité à 3 points ; 100-150 cm avec la ceinture de sécurité à 3 points et l'attache ISOFIX.
- Ceci est un système de retenue pour enfant amélioré i-Size. Il est agréé conformément à la réglementation des Nations Unies n° 129 pour être utilisés dans une position assise dans un véhicule compatible avec le système i-Size, comme cela est indiqué par le constructeur du véhicule dans le manuel d'utilisation du véhicule.
En cas de doute, veuillez vous adresser au fabricant du système de retenue pour enfant amélioré ou au revendeur.
- Ceci est un système de retenue pour enfant amélioré, un rehausseur i-Size. Il est agréé conformément à la réglementation des Nations Unies n° 129 pour être utilisé principalement dans des « positions assises i-Size », comme cela est indiqué par le constructeur du véhicule dans le manuel d'utilisation du véhicule. En cas de doute, veuillez vous adresser au fabricant du système de retenue pour enfant amélioré ou au revendeur.

- **IMPORTANT ! NE L'UTILISEZ PAS FACE A LA ROUTE TANT QUE L'ENFANT A MOINS DE 15 MOIS** (reportez-vous aux instructions).
- Uniquement adapté pour une utilisation dans les véhicules répertoriés et équipés d'une ceinture à 3 points conforme à la réglementation ECE n° 16. N'utilisez pas le siège dans des positions assises lorsqu'un airbag actif est installé.
- Après un accident, le siège-auto pourrait ne plus être sûr en raison des dégâts impossibles à remarquer immédiatement. Vous devriez donc le remplacer.
- La sécurité du siège-auto ne peut être garantie que par le fabricant s'il a été acheté chez un revendeur.
Nous vous conseillons vivement de ne pas utiliser un produit de seconde main, car vous ne pouvez pas savoir ce qui lui est arrivé.
- Les coussinets du harnais sont importants pour la sécurité de votre enfant, veuillez donc les utiliser tout le temps.
- Vérifiez que tous les bagages et objets susceptibles de provoquer des blessures en cas d'accident sont bien attachés.
- Il est recommandé de ne pas utiliser le siège-auto pendant plus de 5 ans à compter de sa date de fabrication. Les propriétés du produit peuvent changer (par ex. vieillissement du plastique) et cela pourrait ne pas être visible.
- Les parties mobiles du siège-auto ne doivent en aucun cas être lubrifiées.
- Le siège-auto ne doit pas être utilisé sans housse. Veuillez utiliser une housse originale, car la housse contribue à la sécurité du siège-auto.
- Le siège-auto doit être solidement fixé avec le système ISOFIX, même lorsqu'il n'est pas utilisé. Un siège qui n'est pas attaché peut blesser d'autres passagers de la voiture en cas d'arrêt brutal.
- Les éléments rigides et les parties en plastique d'un système de retenue pour enfant doivent être localisés et installés de manière à ne pas être susceptibles, durant une utilisation quotidienne du véhicule, de rester bloqués par un siège mobile ou une portière du véhicule.
- Vérifiez que le siège n'est pas endommagé par les sangles entre ou sous les bagages lourds, les sièges réglables, la fermeture violente de la portière de la voiture, etc.
- Aucune modification du produit ne doit être effectuée car cela affecterait en partie ou totalement la sécurité du siège-auto.

- En cas de fortes chaleurs, les parties en plastique et en métal du produit seront chaudes. Vous devriez couvrir le siège-auto lorsque la voiture est garée en plein soleil.
- Afin d'éviter d'abîmer la housse, n'enlevez pas le logo du produit.
- Utilisez le siège-auto même pour de courts trajets, car c'est là que la plupart des accidents ont lieu.
- Avant l'achat, veuillez vérifier que le siège-auto peut être installé correctement dans votre voiture.
- Faites de courtes pauses durant un long voyage, afin que votre enfant puisse se détendre un peu.
- Montrez le bon exemple à votre enfant et mettez toujours votre ceinture de sécurité.
- Dites toujours à votre enfant qu'il ne doit jamais jouer avec la boucle du harnais.
- Assurez-vous que les sangles sont correctement attachées (portées bien en bas) et qu'elles ne sont pas entortillées.
Les sangles ventrales doivent être portées bien en bas, pour maintenir le bassin bien bloqué.



NE PLACEZ PAS un siège-auto dos à la route sur un siège avant avec airbag. **IMPORTANT - N'UTILISEZ PAS** un siège-auto face à la route tant que l'enfant n'a pas encore 15 mois. Cela peut entraîner **DES BLESSURES GRAVES VOIRE MORTELLES.**

2. Composants du siège-auto

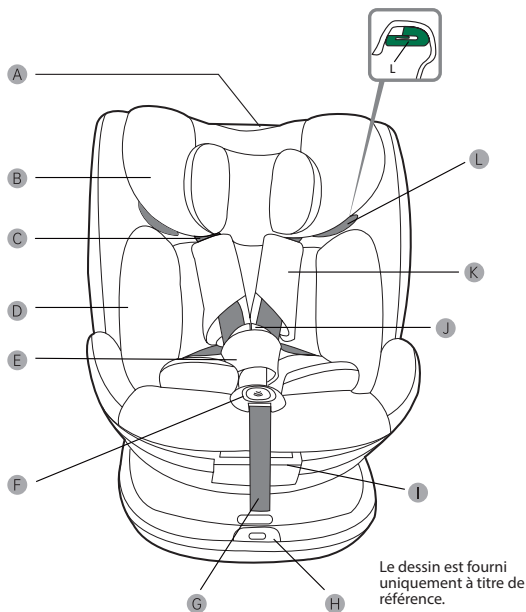

Le dessin est fourni
uniquement à titre de
référence.

A. Dispositif de réglage de l'appuie-tête
B. Têteière
C. Sangles épaules
D. Réducteur nouveau-né
E. Coussinet de boucle
F. Bouton de réglage du harnais à 5 points

G. Sangle de réglage
H. Bouton de rotation
I. Poignée de réglage de l'angle
J. Boucle
K. Épaulière
L. Passage ceinture au niveau de l'appuie-tête

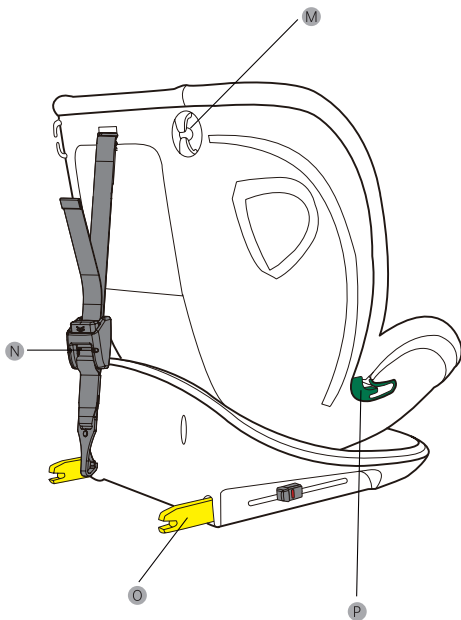

- M. Passage ceinture du siège
- N. Dispositif de réglage du crochet supérieur de fixation
- O. Attache ISOFIX
- P. Passage ceinture Gr.II et Gr.III

3. Avis aux utilisateurs du véhicule



*Le siège-auto ne doit pas être utilisé sur un siège de voiture avec l'airbag activé (les airbags peuvent s'avérer fatals pour les enfants).
Veuillez lire attentivement les instructions pour utiliser correctement le siège-auto.*



Position correcte/appropriée



Mauvaise position/position inadaptée



Il ne peut pas être utilisé sur le siège passager où l'airbag a été activé.

ISOFIX du siège de la voiture

CROCHET
SUPÉRIEUR DE
FIXATION
Un point d'ancrage
pour un siège-auto

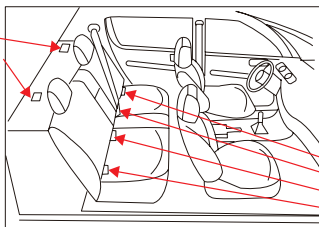

ISOFIX
Le point d'ancrage
sous le siège de la
voiture



Lisez d'abord le manuel de la voiture et vérifiez si le siège du véhicule est équipé des points d'ancrage fixes ISOFIX. Vérifiez la taille des attaches ISOFIX recommandées sur le système pour voir si elles correspondent à notre taille ISOFIX.

Groupe	Taille
40-87 cm	ISO/R2
76-105 cm	ISO/F2X, ISO/R2
100-135 cm	ISO/B2

4. Réglage et installation de l'enfant dans le siège-auto

4-1 Utilisation de la boucle

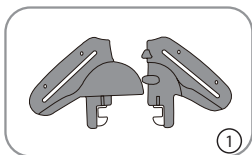

- 1• Mettez les parties gauche et droite de la boucle ensemble (comme cela est montré sur la figure 1), en vérifiant que les passants d'attache de gauche et de droite se rencontrent.

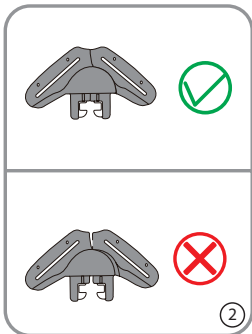

- 2• Les parties gauche et droite doivent être fermées, sans espace vide. Gardez-les dirigées vers le haut (voir figure 2).

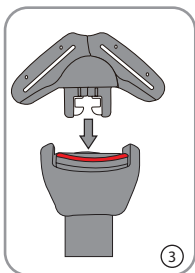

- 3• Introduisez le passant d'attache de la boucle dans la fente (voir figure 3).

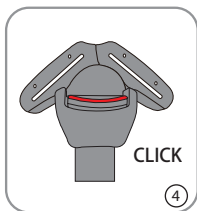

- 4• Si vous entendez un déclic, cela veut dire que la boucle a bien été attachée (voir figure 4).

4-2 Utilisation de la boucle

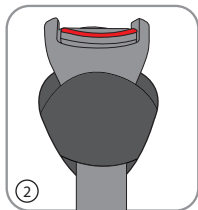
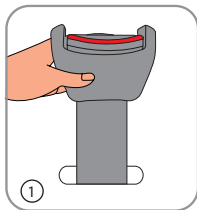

- 1• Lorsque la boucle est passée dans la position correcte à travers la fente du siège, insérez-la dans la fente du coussinet. Tirez sur la sangle à plusieurs reprises pour être certain que la boucle est stable avant de couvrir la boucle avec le coussinet de boucle.



Attention : la boucle doit rester sèche.

4-3 Réglage de la longueur du harnais

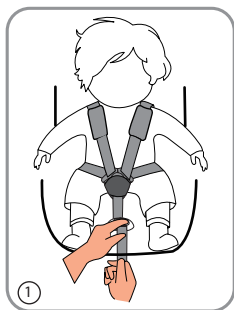

1• Pour serrer le harnais

Tirez sur la sangle de réglage pour maintenir le harnais le plus serré possible. Un harnais desserré est extrêmement dangereux, veillez donc à ce que le harnais soit bien attaché avant de prendre la route.

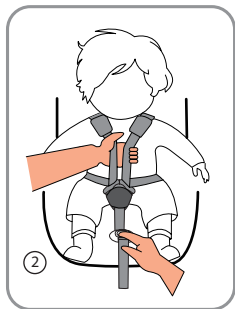

2• Pour desserrer le harnais

Vous pouvez desserrer le harnais en appuyant sur le bouton de réglage sur l'avant du siège. Appuyez sur le bouton de réglage tout en tirant les deux sangles sous les épaulières pour desserrer le harnais.

4-4 Réglage de la hauteur de l'appuie-tête

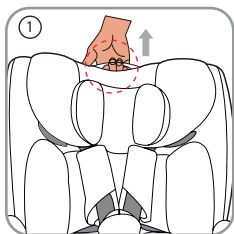

- 1• Libérez la sangle en appuyant sur le bouton de réglage sur le devant du siège et tirez l'appuie-tête vers le haut, en déplaçant l'appuie-tête à une hauteur adaptée.



- 2• Grâce au réglage correct de l'appuie-tête, le siège-auto peut offrir à votre enfant la meilleure protection.

L'appuie-tête doit être réglé approximativement à la hauteur de l'épaule de l'enfant.



Les sangles épaules doivent être à une hauteur similaire ou légèrement plus haute que les épaules de l'enfant. La sangle épaule ne doit pas être placée derrière l'enfant ou à proximité de l'oreille.

4-5 Réglage de l'inclinaison du siège-auto

Le siège-auto peut être réglé avec de nombreux angles différents.

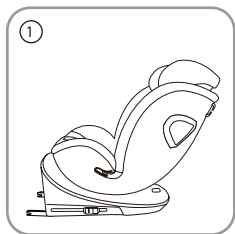

Dos à la route :

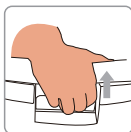

L'angle maximal aide l'enfant à dormir profondément.

Les enfants âgés de moins de 15 mois doivent voyager dans un siège-auto dos à la route.



« IMPORTANT - N'UTILISEZ PAS UN SIÈGE-AUTO FACE À LA ROUTE TANT QUE L'ENFANT N'A PAS ENCORE 15 MOIS »

Pour les enfants mesurant 40-105 cm : utilisez les positions 1, 2, 3 et 4.

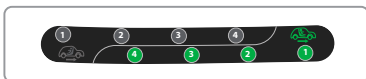

Face à la route :

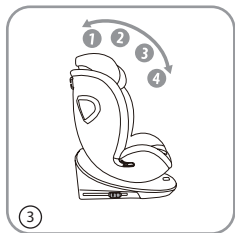

Appuyez sur la base du siège-auto d'une main et tirez la poignée d'inclinaison sous la coque pour régler la position adaptée (il existe quatre positions).



**Pour les enfants mesurant 76-105 cm :
utilisez les positions 1, 2, 3 ou 4.**

**Tous les véhicules ne sont pas
suffisamment grands pour mettre le
siège-auto dans la position 4.**

**Pour les enfants mesurant 100-150 cm :
n'utilisez que la position 1.**

4-6 Réducteur nouveau-né

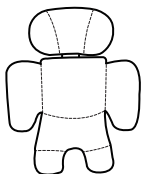

Attention :

Si le bébé mesure 40-87 cm, utilisez le réducteur nouveau-né.



Placez le réducteur nouveau-né sous les épaulières et mettez le coussinet de boucle.

4-7 Fonctions de rotation

Changement du siège de la position dos à la route à la position face à la route :



- 1• Appuyez sur le bouton de rotation et faites-le pivoter manuellement.
Tournez le siège dans la position dos à la route en le faisant pivoter de 180 degrés.

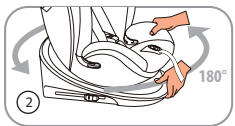

- 2• Après avoir tourné le siège-auto dans la position correcte, vérifiez que le mécanisme de rotation du siège-auto a bien été verrouillé.



Changement du siège de la position face à la route à la position dos à la route :

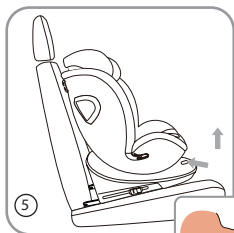

- 1• Réglez le siège sur la position la plus inclinée en tirant la poignée d'inclinaison (comme cela est montré sur l'image).

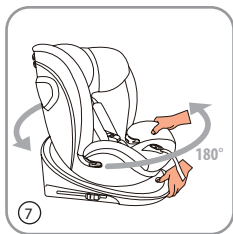
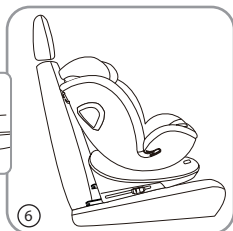
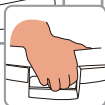

- 2• Appuyez sur le bouton de rotation (comme cela est montré sur l'image) et faites pivoter le siège-auto manuellement. Tournez le siège dans la position face à la route en le faisant pivoter de 180 degrés.





Attention ! Avant chaque trajet, vérifiez que l'unité de rotation du siège est verrouillée en tournant le siège dans les deux sens.



Attention ! Si votre enfant a moins de 15 mois, utilisez le siège dans la position dos à la route.



Attention! Before every journey, make sure the child seat is in the correct group and configuration.

4-8 Harnais à 5 points pour attacher l'enfant



- 1• Réunissez l'attache gauche et l'attache droite puis insérez la boucle. La boucle est attachée lorsque vous entendez un déclic.



- 2• Appuyez sur le bouton de réglage et tirez sur la sangle simultanément. Assurez-vous que les épaules de l'enfant sont positionnées confortablement.

4-9 Comment enlever le harnais à 5 points

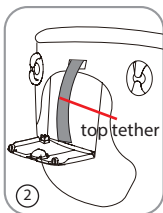

- 1• Faites pivoter le siège-auto et ouvrez la housse au dos (voir sur l'image).

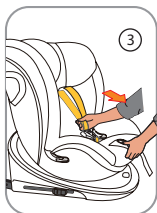

- 2• Tirez sur la sangle, qui est reliée au raccord à trois voies, jusqu'à sa longueur maximale et placez-la dans la position indiquée sur l'image.

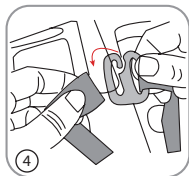

- 3• Libérez la sangle épaule de l'attache d'épaule, puis tirez sur la sangle épaule et l'épaulière pour les sortir.

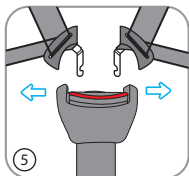

- 4• Tirez sur la sangle de réglage et libérez les deux sangles épaules de l'attache métallique à trois voies, comme cela est montré sur la figure.

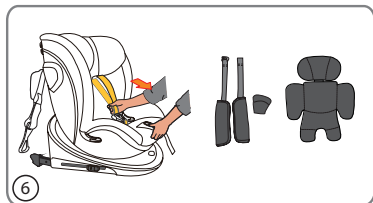

- 5• Appuyez sur le bouton rouge pour ouvrir la boucle.

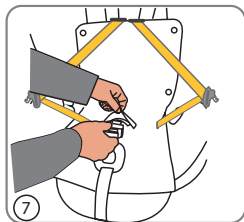

- 6• Passez la boucle (sans l'insérer) à travers le trou comme cela est montré sur la figure 7.

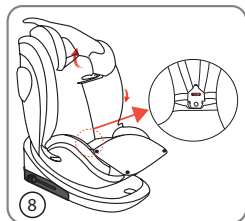

- 7• Ouvrez la doublure comme cela est montré sur l'image, attachez l'insert de la boucle, ouvrez la housse de la boucle sous la base, faites passer la boucle à travers la fente de la boucle et fermez la housse.



- 8• Rangez la housse comme cela est montré sur la figure 9.

4-10 Installation pour le système ISOFIX

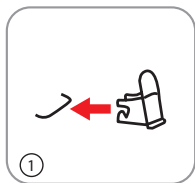

Attention : les sièges-autos sont également disponibles avec les attaches ISOFIX (si votre voiture n'est pas équipée des attaches ISOFIX standard)

1. Il sera plus facile à installer. Fixez l'attache ISOFIX sur le point d'ancrage ISOFIX de la voiture, en vérifiant que la pince est vers le haut.

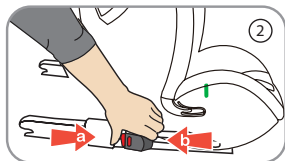

Attention : vous pouvez incliner votre siège-auto dans la bonne position si l'angle du siège-auto peut être ajusté. Une installation ISOFIX serait plus pratique.



2. Poussez l'attache ISOFIX dans le crochet ISOFIX jusqu'à ce qu'elle soit verrouillée, puis poussez le siège-auto vers le siège passager de la voiture jusqu'à ce que les deux se rencontrent (comme sur l'image 3).

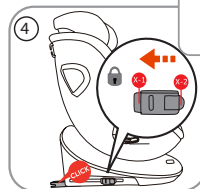

4-11 Comment enlever le système ISOFIX

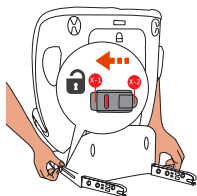

- 1• Appuyez sur le « bouton de déblocage ISOFIX » des deux côtés jusqu'à ce que vous entendiez un dé clic, puis enlevez le siège.

Attention : Le système ISOFIX n'a été déverrouillé correctement que si les systèmes ISOFIX de gauche et de droite montrent un indicateur rouge

4-12 Comment installer le crochet supérieur de fixation

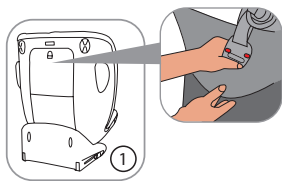

- 1• Ouvrez le dos de la housse, sortez le crochet supérieur de fixation et fermez le dos de la housse.

- 2• Libérez la sangle du crochet supérieur de fixation en appuyant sur le bouton de déblocage et en tirant sur la sangle pour l'allonger.

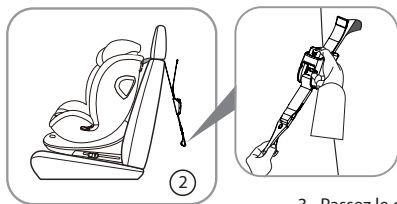

- 3• Passez le crochet supérieur de fixation sous l'appuie-tête du siège passager.

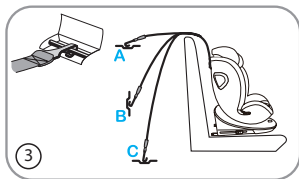

- 4• Clipsez le crochet supérieur de fixation. Il existe trois points d'ancrage fixes derrière le siège passager de la voiture. Choisissez l'un d'eux selon la position du crochet dans votre voiture.



Attention : il s'agit de l'indicateur pour le point du crochet supérieur de fixation

Rappel : passez la sangle du crochet supérieur de fixation sous le coussin du siège (si le coussin ne peut pas être ajusté, passez la sangle sur le coussin)

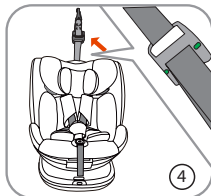

- 5• Attachez la sangle en tirant la sangle vers l'arrière jusqu'à ce que l'indicateur devienne vert.

5. Méthode d'installation

5-1 Utilisation du système ISOFIX+ crochet supérieur de fixation pour installer le siège-auto dos à la route (adapté pour les enfants de 40-105 cm / ≤ 18 kg)

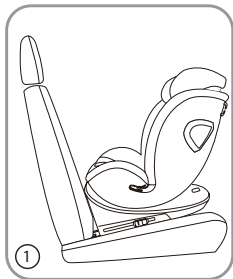

- 1• Lorsque vous installez le siège-auto dos à la route, suivez la méthode 4-7. Faites pivoter le siège dans la position dos à la route (comme cela est montré sur l'image 1), puis suivez la méthode 4-10 pour l'installation ISOFIX du siège-auto.



Avertissement : le siège-auto ne doit en aucun circonstance être utilisé dans la position avec des airbags.

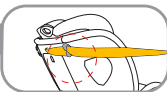
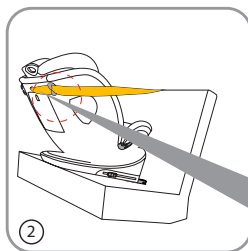

- 2• Tirez le crochet supérieur de fixation et faites-le passer dans le passage ceinture à l'arrière du siège-auto, de haut en bas, appuyez dessus (comme cela est montré sur l'image 2) puis suivez la méthode 4-12.

5-2 Utilisation du système ISOFIX+ crochet supérieur de fixation pour installer le siège-auto face à la route (adapté pour les enfants de 76-105 cm / ≤ 18 kg)

Attention ! Lorsque l'enfant pèse moins de 9 kg, le siège-auto doit être positionné dos à la route.

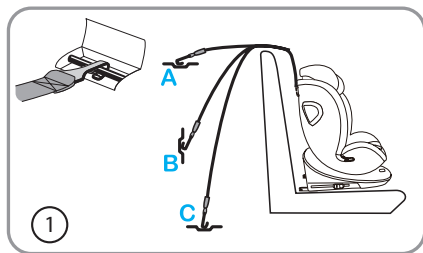

- 1• Réglage du siège-auto dans la position adaptée : suivez la méthode 4-5.
- 2• Installation du système ISOFIX sur l'ancrage fixe ISOFIX dans la voiture : suivez la méthode 4-10.
- 3• Installation du crochet supérieur de fixation sur l'ancrage fixe du crochet supérieur de fixation dans la voiture : suivez la méthode 4-12.
- 4• Vérifiez que le siège-auto est installé correctement.
- 5• Pour attacher l'enfant : suivez la méthode 4-8.

5-3 Utilisation de l'attache ISOFIX+ ceinture de sécurité à 3 points pour installer le siège-auto face à la route (adapté pour les enfants mesurant 100-150 cm)

- 1• Enlevez d'abord le harnais à 5 points (voir le paragraphe 4-9 pour plus de détails).
- 2• Fixez les attaches ISOFIX sur les points d'ancrage ISOFIX sur le siège de la voiture (voir le paragraphe 4-10 pour plus de détails).
- 3• Placez le siège-auto sur le siège passager et réglez le siège-auto sur la position adaptée (voir le paragraphe 4-5 pour plus de détails).
- 4• Passez la sangle épaule de la voiture à travers le passage ceinture du siège-auto et par-dessus l'épaule de l'enfant.
- 5• Passez la sangle ventrale de la voiture à travers le passage ceinture de la sangle ventrale et par-dessus le bassin de l'enfant.
- 6• Attachez la ceinture de sécurité de la voiture.

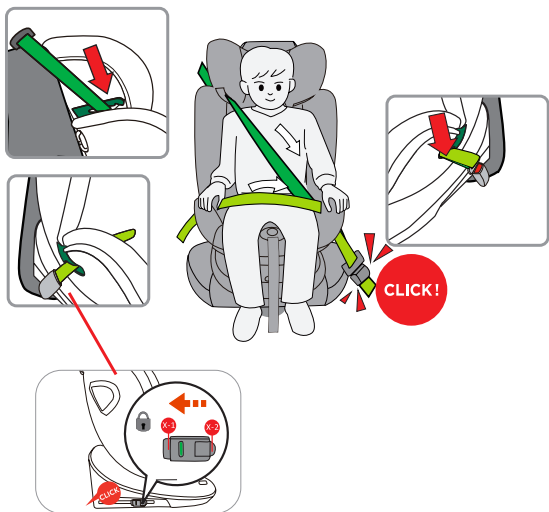

Attention : lorsque vous l'utilisez pour des enfants mesurant 135-150 cm, il pourrait ne pas convenir à tous les véhicules

5-4 Utilisation de la ceinture de sécurité à 3 points pour installer le siège-auto face à la route (adapté pour les enfants mesurant 100-150 cm)

- 1• Enlevez d'abord le harnais à 5 points (voir le paragraphe 4-9 pour plus de détails).
- 2• Placez le siège-auto sur le siège de la voiture et réglez le siège-auto sur la position adaptée (voir le paragraphe 4-5 pour plus de détails).
- 3• Passez la sangle épaule de la voiture à travers le passage ceinture du siège-auto et par-dessus l'épaule de l'enfant.
- 4• Passez la sangle ventrale de la voiture à travers le passage ceinture de la sangle ventrale et par-dessus le bassin de l'enfant.
- 5• Attachez la ceinture de sécurité de la voiture.

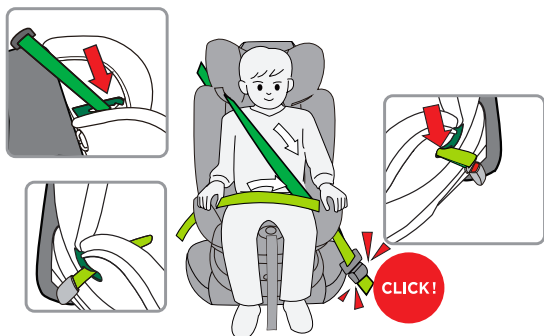

Attention : lorsque vous l'utilisez pour des enfants mesurant 135-150 cm, il pourrait ne pas convenir à tous les véhicules

6. Nettoyage et entretien

- 1• Lorsque vous utilisez le siège-auto quotidiennement, vous devez le vérifier régulièrement.
- 2• En cas d'accident, vous devez changer de siège-auto.
Lorsque vous ne l'utilisez pas, le siège-auto doit être rangé dans un lieu sec et aéré pour éviter l'humidité et la moisissure.
- 3• S'il y a de la poussière sur la surface du siège-auto, utilisez une éponge humide pour l'essuyer et laissez le siège-auto sécher dans un endroit aéré.
- 4• Si de la nourriture ou une boisson a été accidentellement renversé sur la sangle du siège, ôtez-la, rincez-la minutieusement à l'eau chaude et laissez-la sécher dans un endroit aéré.
- 5• Pour nettoyer toute la housse du siège, veuillez suivre les instructions de lavage.
- 6• Il est normal que le tissu se décolore légèrement lors du premier lavage.

Instructions de lavage :



DE *Bedienungsanleitung*

1. Sicherheitsanweisungen.....	
2. Bestandteile des Autositzes.....	
3. Hinweis für die Verwendung im Fahrzeug.....	
4. Anpassen und Einbau des Kindersitzes.....	
4-1. Verwendung der Gurtschnalle.....	
4-2. Anpassen der Gurtschnalle.....	
4-3. Anpassen der Gurtlänge.....	
4-4. Anpassen der Kopfstütze.....	
4-5. Zurücklehnen des Sitzes.....	
4-6. Sitzverkleinerung für Neugeborene.....	
4-7. Drehfunktionen.....	
4-8. 5-Punkt-Sicherheitsgurt zum Anschlallen des Kindes.....	
4-9. So wird der 5-Punkt-Sicherheitsgurt entfernt.....	
4-10. Einbau mit Isofix.....	
4-11. So entfernen Sie die Isofix-Befestigung.....	
4-12. So befestigen Sie Top Tether.....	
5. Einbaumethode.....	
5-1. Verwendung von ISOFIX und Top Tether für die Befestigung eines Kindersitzes entgegen der Fahrtrichtung (geeignet für Kinder mit einer Größe von 40-105 cm / ≤ 18 kg).....	
5-2. Verwendung von ISOFIX und Top Tether für die Befestigung eines Kindersitzes in Fahrtrichtung (geeignet für Kinder mit einer Größe von 76-105 cm / ≤ 18 kg).....	
5-3. Verwendung von ISOFIX und 3-Punkt-Sicherheitsgurt für die Befestigung eines Kindersitzes in Fahrtrichtung (geeignet für Kinder mit einer Größe von 100-150 cm).....	
5-4. Verwendung des 3-Punkt-Sicherheitsgurts für die Befestigung eines Kindersitzes in Fahrtrichtung (geeignet für Kinder mit einer Größe von 100-150 cm).....	
6. Reinigung und Wartung.....	

1. Sicherheitsanweisungen

- Lesen Sie diese Bedienungsanleitung sorgfältig durch.
- Die richtige Befestigung der ISOFIX- und Top Tether-Verankerungssysteme und des 3-Punkt-Sicherheitsgurts ist sehr wichtig für die Sicherheit Ihres Kindes.
- Bewahren Sie diese Bedienungsanleitung an einem sicheren Platz auf. Dies ist sehr wichtig für Nachschlagezwecke in der Zukunft.
- Lassen Sie Ihr Kind niemals alleine im Auto.
- Verwenden Sie den Kindersitz nicht auf Autositzen, wo ein Front-Airbag eingebaut ist. Dies kann gefährlich werden. Dies gilt nicht für die sogenannten Seitenairbags.
- Lesen Sie vor der Verwendung unseres Produkts die Bedienungsanleitung aufmerksam durch.
Dies ist ein Sicherheitsprodukt und erfüllt den Sicherheitszweck nur, wenn es wie in dieser Bedienungsanleitung beschrieben verwendet wird.
- Das Produkt darf nur auf einem in Fahrtrichtung eingebauten Autositz mit ISOFIX- und Top Tether-Ankersystemen befestigt werden.
- Das Produkt kann sowohl auf einem Vorder-, als auch auf einem Rücksitz befestigt werden. Es wird jedoch empfohlen, es auf dem Rücksitz einzubauen.
- Das Produkt wurde gemäß der strengsten europäischen Sicherheitsstandards (ECE R129/03) genehmigt und ist für Kinder mit einer Größe von 40-105 cm (Gewicht ≤ 18 kg) in Kombination mit ISOFIX- und Top Tether-Ankersystemen genehmigt; 100-150 cm mit 3-Punkt-Sicherheitsgurt; 100-150 cm 3-Punkt-Sicherheitsgurt und ISOFIX-Befestigung.
- Dies ist ein verbessertes Kinderrückhaltesystem der Kategorie i-Size. Es wurde gemäß der UN-Regulierung Nr. 129 für die Verwendung auf i-Size-Sitzplätzen in einem Fahrzeug gemäß der in der Betriebsanleitung des Fahrzeugherstellers genannten Regelungen genehmigt.
Wenden Sie sich bei Fragen an den Hersteller des Kinder-Rückhaltesystems oder an den Händler.
- Dies ist ein verbessertes Kinderrückhaltesystem der Kategorie i-Size Booster. Es wurde gemäß der UN-Regulierung Nr. 129 für die Verwendung hauptsächlich auf i-Size-Sitzplätzen in einem Fahrzeug gemäß der in der Betriebsanleitung des Fahrzeugherstellers genannten Regelungen genehmigt. Wenden Sie sich bei Fragen an den Hersteller des Kinder-Rückhaltesystems oder an den Händler.

- WICHTIG! NICHT IN FAHRRICHTUNG EINBAUEN, BEVOR DAS KIND 15 MONATE ALT IST (siehe Anweisungen).
- Nur geeignet für die Verwendung in den aufgelisteten Fahrzeugen mit 3-Punkt- Sicherheitsgurt gemäß der ECE- Regelung Nr. 16. Den Kindersitz nicht auf Sitzen verwenden, wo ein aktivierter Airbag installiert ist.
- Nach einem Unfall ist die Sicherheit des Kindersitzes möglicherweise aufgrund von Schäden, die zunächst nicht sichtbar sind, beeinträchtigt. Er sollte daher ausgetauscht werden.
- Die Sicherheit des Kindersitzes kann nur dann vom Hersteller garantiert werden, wenn er bei einem Händler gekauft wurde.
Wir raten daher vom Kauf von Produkten aus zweiter Hand ab, weil Sie in diesem Fall nicht wissen, ob sie eventuell bereits bei einem Unfall beteiligt waren oder manipuliert wurden.
- Die Gurtpolster sind wichtig für die Sicherheit ihres Kindes und sollten daher die ganze Zeit verwendet werden.
- Achten Sie darauf, dass Gepäck und Gegenstände, die bei einem Unfall Verletzungen auslösen könnten, sicher verstaut sind.
- Es wird empfohlen, dass der Kindersitz nicht länger als fünf Jahre ab dem Herstellungsdatum verwendet wird. Die Produkteigenschaften können sich verändern (z.B. Kunststoff kann altern), was eventuell jedoch nicht sichtbar ist.
- Die beweglichen Teile des Kindersitzes sollten nicht geschmiert oder geölt werden.
- Die Babyschale sollte nicht ohne Bezug verwendet werden. Verwenden Sie nur einen Originalbezug, da dieser zur Sicherheit des Sitzes beiträgt.
- Der Sitz muss auch dann mit ISOFIX gesichert sein, wenn er nicht verwendet wird. Ein nicht gesicherter Kindersitz kann andere Fahrzeuginsassen bei plötzlichem Bremsen verletzen.
- Die Hartschale und Kunststoffbestandteile des Kinderrückhaltesystems müssen so in das Fahrzeug eingebaut werden, dass sie beim alltäglichen Gebrauch nicht durch das Verstellen der Sitze oder durch die Fahrzeugtüre eingeklemmt werden.
- Achten Sie darauf, dass der Sitz nicht durch Gurtbänder oder Polsterung zwischen oder unter schwerem Gepäck, Verstellen der Fahrzeugsitze, Zuschlagen der Autotüre oder ähnliches beschädigt wird.
- Es dürfen keine Veränderungen am Produkt vorgenommen werden, da dies die Sicherheit des Kindersitzes in Teilen oder ganz beeinträchtigen könnte.

- Wenn es sehr heiß ist, werden auch die Kunststoff- und Metallbestandteile des Produkts heiß. Wenn das Auto in der prallen Sonne geparkt ist, sollten Sie den Sitz daher abdecken.
- Um den Bezug nicht zu beschädigen, versuchen Sie nicht, das Produktlogo zu entfernen.
- Setzen Sie das Kind auch bei kurzen Fahrten in den Kindersitz, weil hier die häufigsten Unfälle passieren.
- Prüfen Sie vor dem Kauf, ob der Kindersitz richtig in Ihr Auto passt. Machen Sie bei längeren Autofahrten kurze Pausen, damit das Kind aus dem Sitz genommen werden und sich strecken kann.
- Seien Sie Ihrem Kind ein gutes Vorbild und schnallen Sie sich immer an.
- Verbieten Sie Ihrem Kind, mit der Gurtschnalle zu spielen. Achten Sie darauf, dass alle Gurte fest sitzen und nicht verdreht sind.
- Der Beckengurt sollte so sitzen, dass das Becken gut festgehalten wird.



Den Kindersitz NICHT entgegen der Fahrtrichtung auf einem Vordersitz einbauen, wenn der Airbag eingeschaltet ist. WICHTIG: Den Kindersitz NICHT in Fahrtrichtung einbauen, wenn das Kind jünger als 15 Monate alt ist. Dies kann zu TOD ODER SCHWEREN VERLETZUNGEN führen.

2. Bestandteile des Autositzes

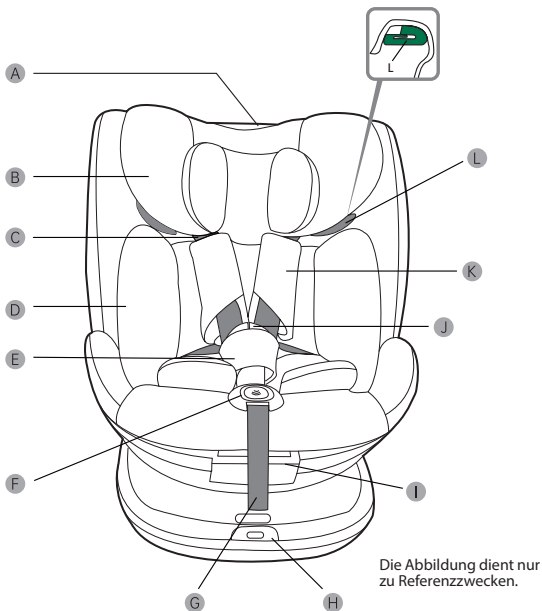

A. Einstellvorrichtung der
Kopfstütze
B. Kissen Kopfstütze
C. Schultergurte
D. Sitzverkleinerung
E. Polster Gurtschloss
F. Einstelltaste 5-Punkt-
Sicherheitsgurt

G. Einstellriemen
H. Drehtaste
I. Griff zum Einstellen des
Neigungswinkels
J. Gurtschnalle
K. Schulterpolster
L. Gurtführung Kopfstütze

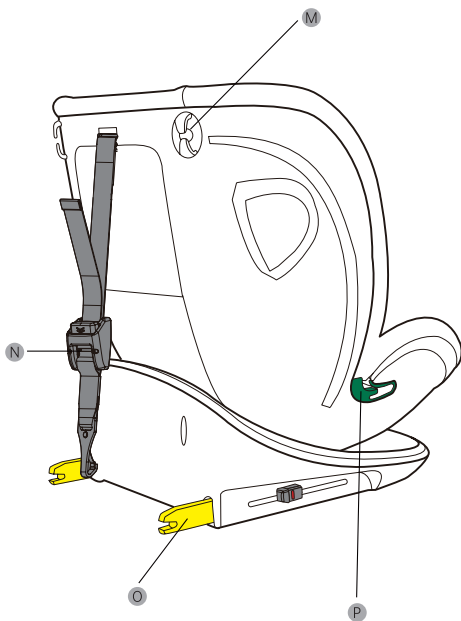

- M. Gurtführung Sicherheitsgurt
- N. Spanngurt Top Tether
- O. ISOFIX-Befestigung
- P. Gurtführung Gr.II und Gr.III

3. Hinweis für die Verwendung im Fahrzeug



Der Kindersitz darf nicht auf Autositzen mit aktiviertem Airbag verwendet werden (auslösende Airbags können für Kinder tödlich sein). Lesen Sie die Bedienungsanleitung sorgfältig durch, damit der Kindersitz richtig verwendet wird.



Geeigneter Platz



Ungeeigneter Platz



Darf nicht auf dem Beifahrersitz bei eingeschaltetem Airbag eingebaut werden.

Autositze mit ISOFIX

TOP TETHER
Ein
Verankerungspunkt
für einen Autositz

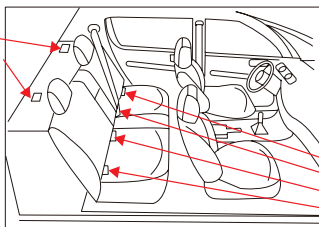

ISOFIX
Der
Verankerungspunkt
unter dem Autositz



Lesen Sie in der Betriebsanleitung Ihres Autos nach, ob es mit ISOFIX-Verankerungen ausgestattet ist. Lesen Sie außerdem nach, ob die empfohlenen ISOFIX-Systemeinschränkungen zu unserer ISOFIX-Größenangabe passen.

Gruppe	Größe
40-87 cm	ISO/R2
76-105 cm	ISO/F2X, ISO/R2
100-135 cm	ISO/B2

4. Anpassen und Einbau des Kindersitzes

4-1 Verwendung des Gutschlosses

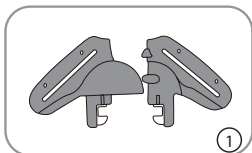

- 1• Führen Sie die rechte und linke Gurtschnalle zusammen (wie in Abbildung 1 gezeigt), und achten Sie darauf, dass sich die rechte und die linke Seite passend ineinander fügen.

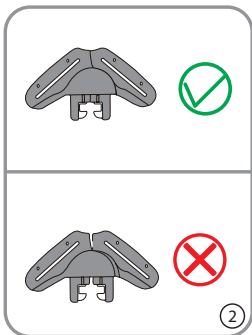

- 2• Die rechte und die linke Schnalle sollten ohne Lücke geschlossen werden. Sie sollten nach oben zeigen (siehe Abbildung 2).

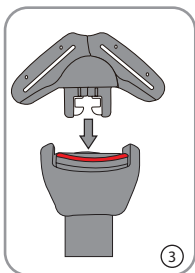

- 3• Stecken Sie die Gurtschnalle in das Gurtschloss (siehe Abbildung 3).

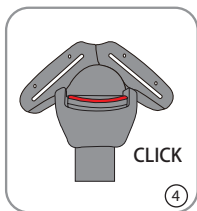

- 4• Wenn Sie ein Klicken hören, ist der Gurt richtig befestigt (siehe Abbildung 4).

4-2 Verwendung des Gurtschlusses

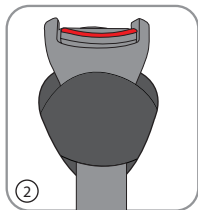
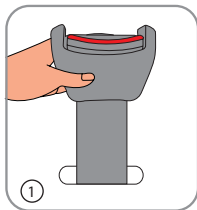

- 1• Nachdem das Gurtschloss durch den Schlitz im Sitz geführt wurde, führen Sie es durch den Schlitz in der Polsterung. Ziehen Sie mehrfach am Gurt, um zu überprüfen, ob das Gurtschloss richtig sitzt, bevor sie es in die Polsterung stecken.



Hinweis: Das Gurtschloss muss von Feuchtigkeit ferngehalten werden.

4-3 Anpassen der Gurtlänge

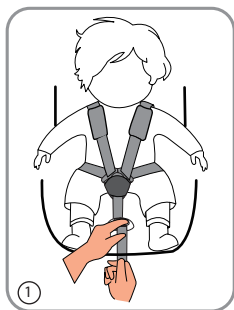

1• Anschnallgurt straffen

Ziehen Sie den Anschnallgurt am Riemen so straff wie möglich.

Ein zu locker sitzender Gurt ist sehr gefährlich. Prüfen Sie also vor der Fahrt, ob er gut sitzt und fest eingerastet ist.

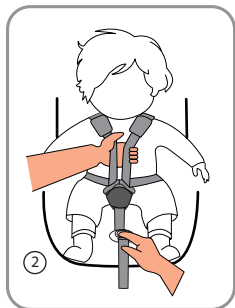

2• Anschnallgurt lockern

Sie können den Anschnallgurt lockern, indem Sie vorne am Sitz auf den Einstellknopf drücken.

Drücken Sie dazu den Einstellknopf und ziehen Sie gleichzeitig an beiden Riemen unter den Schulterpolstern, um den Anschnallgurt zu lockern.

4-4 Anpassen der Kopfstütze

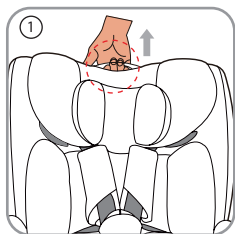

- 1• Lockern Sie den Anschnallgurt, indem Sie vorne auf den Einstellknopf drücken, und stellen Sie die Kopflehne auf die richtige Höhe ein, indem Sie diese nach oben ziehen.



- 2• Nur eine richtig angepasste Kopfstütze bietet den optimalen Schutz für Ihr Kind.

Die Kopfstütze muss in der Höhe an die Schultern des Kindes angepasst werden.



Die Schultergurte sollten sich auf Höhe der Schulter des Kindes oder leicht darüber befinden. Der Schultergurt sollte sich nicht hinter dem Kopf oder dem Ohr des Kindes befinden.

4-5 Zurücklehnen des Sitzes

Der Kindersitz kann in unterschiedlichem Neigungswinkel zurückgelehnt werden.



Entgegen der Fahrtrichtung:

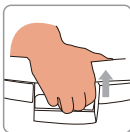

Bei maximalem Neigungswinkel kann Ihr Kind gut schlafen.

Kinder unter 15 Monaten müssen in einem Kindersitz entgegen der Fahrtrichtung transportiert werden.



! „WICHTIG: DEN KINDERSITZ NICHT IN FAHRTRICHTUNG EINBAUEN, WENN DAS KIND JÜNGER ALS 15 MONATE IST.“
Für Kinder mit einer Größe von 40-105 cm: Stellung 1,2,3 und 4 verwenden.

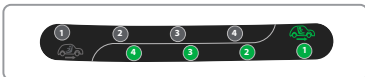

In Fahrtrichtung:

Drücken Sie mit einer Hand auf den Autositz und ziehen Sie am Verstellgriff unter dem Bezug, um die passende Stellung (es gibt vier Stellungen) einzurichten.



Für Kinder mit einer Größe von 76-105 cm:
Stellung 1,2,3 oder 4 verwenden.

Nicht alle Fahrzeuge sind groß genug für die Einstellung des Kindersitzes in Position 4.

Für Kinder mit einer Größe von 100-150 cm: nur Stellung 1 verwenden.

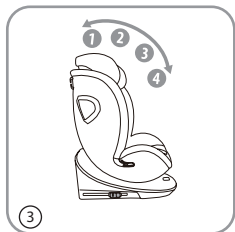

4-6 Sitzverkleinerung für Neugeborene

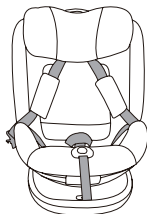
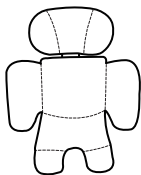

Hinweis:

Wenn das Baby 40-87 cm groß ist, verwenden Sie die Sitzverkleinerung.



Setzen Sie die Sitzverkleinerung für Neugeborene unter den Schulterpolstern ein, und ziehen Sie die Polsterung des Gurtschlosses über.

4-7 Drehfunktionen



Sitz von rückwärts nach vorwärts drehen:

- 1• Drücken Sie den Drehknopf, und drehen Sie den Sitz von Hand um. Drehen Sie den Sitz entgegen der Fahrtrichtung, indem Sie ihn um 180 Grad herumdrehen.

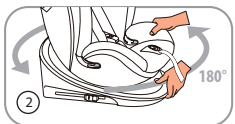

- 2• Nachdem Sie den Kindersitz in die richtige Richtung gedreht haben, prüfen Sie, ob der Drehmechanismus des Kindersitzes gesperrt wurde.



Sitz von „in Fahrtrichtung“ in „entgegen der Fahrtrichtung“ umdrehen:



- 1• Lehnen Sie den Sitz in die weitest mögliche Stellung zurück, indem Sie den Verstellgriff (wie im Bild gezeigt) ziehen.

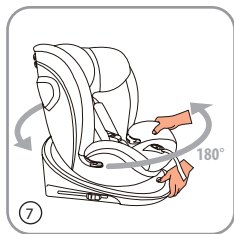
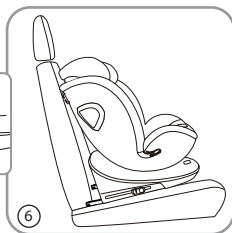
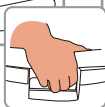

- 2• Drücken Sie den Drehknopf (wie im Bild gezeigt) und drehen Sie den Sitz mit der Hand um.
Drehen Sie den Sitz in Fahrtrichtung, indem sie ihn um 180 Grad herumdrehen.





Achtung! Prüfen Sie vor jeder Fahrt, ob der Drehmechanismus des Sitzes blockiert ist, indem Sie versuchen, ihn in beide Richtungen zu drehen.



Achtung! Wenn Ihr Kind jünger als 15 Monate alt ist, bauen Sie den Kindersitz entgegen der Fahrtrichtung ein.



Achtung! Prüfen Sie vor jeder Fahrt, ob der Kindersitz zur passenden Gruppe gehört und richtig konfiguriert ist.

4-8 5-Punkt-Sicherheitsgurt zum Anschnallen des Kindes



- 1• Führen Sie die linke und rechte Schnalle zusammen und stecken Sie sie in das Gurtschloss. Der Gurt ist richtig befestigt, wenn Sie ein Klicken hören.



- 2• Drücken Sie auf den Einstellknopf und ziehen Sie gleichzeitig den Gurtriemen straff. Achten Sie dabei darauf, dass die Schultern des Kindes nicht zu straff angeschnallt sind.

4-9 So wird der 5-Punkt-Sicherheitsgurt entfernt

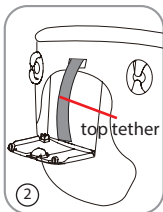

- 1• Drehen Sie den Kindersitz um, und öffnen Sie die Klappe auf der Rückseite (siehe Abbildung).

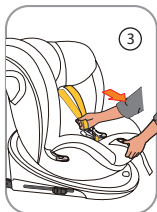

- 2• Ziehen Sie die Gurte mit der Dreifachverbindung so weit wie möglich heraus und legen Sie sie wie gezeigt ab.

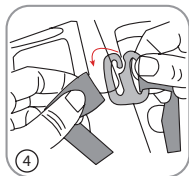

- 3• Lösen Sie den Schultergurt vom Schulterclip und ziehen Sie ihn zusammen mit den Schulterpolstern heraus.

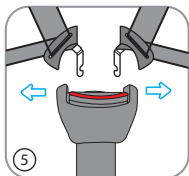

- 4• Ziehen Sie den Einstellriemen heraus und lösen Sie die Schultergurte wie im Bild gezeigt aus der Dreifachverbindung des Gurtschlusses.

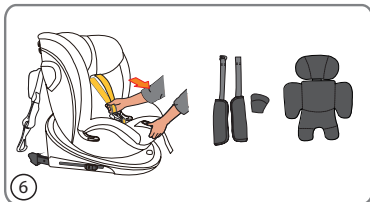

- 5• Drücken Sie den roten Knopf, um die Schnalle zu lösen.

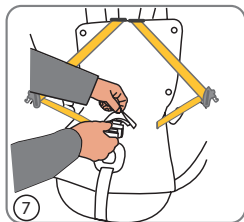

- 6• Ziehen Sie die Gurtschnalle wie in Abbildung 7 gezeigt durch das Loch.

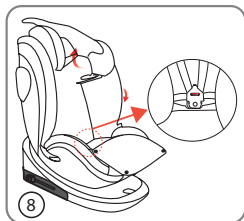

- 7• Lösen Sie den Bezug wie in der Abbildung gezeigt und befestigen Sie den Gurt wieder am Sitz. Öffnen Sie die Abdeckung des Gurtschlösses unten am Sitz und führen Sie die Gurtschnalle durch die Aussparung und schließen Sie die Abdeckung wieder.



- 8• Reinigen Sie den Bezug wie in Abbildung 9 gezeigt.

4-10 Befestigung mit Isofix

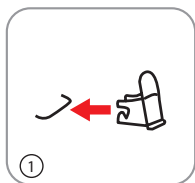

Hinweis: Kindersitze sind auch mit einer ISOFIX-Führung erhältlich (falls Ihr Auto nicht mit der Standard ISOFIX-Führung ausgestattet ist).

- 1• Er lässt sich so einfacher einbauen. Befestigen Sie die ISOFIX-Führung am ISOFIX-Anker des Fahrzeuges und achten Sie darauf, dass der „Krokodilzahn“ nach oben zeigt.

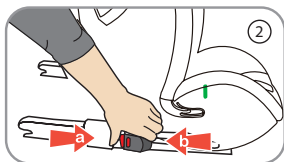

Hinweis: Sie können den Kindersitz in die gewünschte Stellung zurücklehnen, wenn auch der Neigungswinkel des Autositzes angepasst werden kann. Eine ISOFIX-Befestigung ist jedoch angenehmer.



- 2• Schieben Sie die Isofix-Befestigung in die Isofix-Führung bis sie einrastet. Schieben Sie dann den Kindersitz in Richtung Autositz, bis beide (wie in Abbildung 3 gezeigt) aufeinandertreffen.

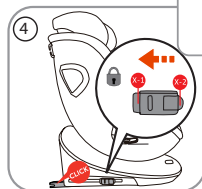

4-11 So entfernen Sie die ISOFIX-Befestigung

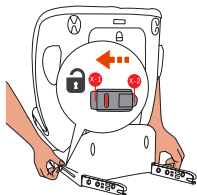

- 1• Drücken Sie die Knöpfe zum Lösen der ISOFIX-Befestigung auf beiden Seiten, bis Sie ein Klicken hören, und ziehen Sie den Kindersitz dann heraus.
Hinweis: Erst wenn die ISOFIX-Anzeige auf beiden Seiten rot ist, bedeutet dies, dass der Sitz ganz aus der ISOFIX-Befestigung gelöst wurde.

4-12 So befestigen Sie Top Tether

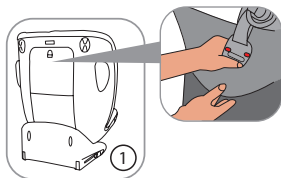

- 1• Öffnen Sie die Abdeckung auf der Rückseite, nehmen Sie den Top Tether heraus und schließen Sie die Abdeckung wieder.
- 2• Lösen Sie den Top Tether-Riemen, indem Sie auf den Knopf drücken und den Riemen herausziehen.

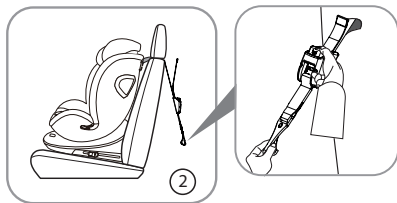

- 3• Führen Sie den Top Tether unter der Kopfstütze des Autositzes durch.

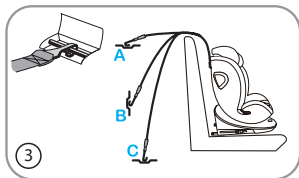

- 4• Haken Sie den Top Tether ein. Hinter dem Autositz gibt es drei feste Verankerungspunkte. Wählen Sie den entsprechenden Verankerungspunkt in Ihrem Fahrzeug aus.



Hinweis: Diese Anzeige verweist auf den Top Tether-Punkt.

Erinnerung: Führen Sie den Riemen des Top Tether unter dem Sitzpolster des Autositzes durch (wenn dies nicht geht, führen Sie den Riemen über das Polster).

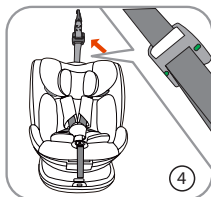

- 5• Befestigen Sie den Gurt, indem Sie ihn so weit nach hinten ziehen, bis die Anzeige grün ist.

5. Einbaumethode

5-1 Verwendung von ISOFIX und Top Tether für die Befestigung eines Kindersitzes entgegen der Fahrtrichtung (geeignet für Kinder mit einer Größe von 40-105 cm / ≤ 18 kg).

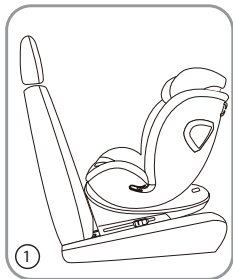

- 1• Wenn der Kindersitz entgegen der Fahrtrichtung eingebaut werden soll, befolgen Sie die Methode 4-7. Drehen Sie den Sitz entgegen der Fahrtrichtung (wie in Bild 1 gezeigt) und befolgen Sie dann die Methode 4-10 für die ISOFIX-Befestigung am Autositz.



Warnung: Auf keinen Fall darf der Kindersitz so auf einem Autositz mit Airbag eingebaut werden.

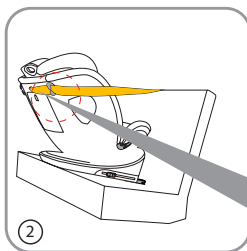

- 2• Ziehen Sie den Top Tether heraus und führen und drücken Sie ihn (wie in Abbildung 2 gezeigt) von oben bis unten durch die Gurtsführung. Befolgen Sie dann die Methode 4-12.

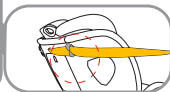

5-2 Verwendung von ISOFIX und Top Tether für die Befestigung eines Kindersitzes in Fahrtrichtung (geeignet für Kinder mit einer Größe von 76-105 cm / ≤ 18 kg).

Achtung! Wenn das Kind weniger als 9 kg wiegt, muss der Kindersitz entgegen der Fahrtrichtung eingebaut werden.

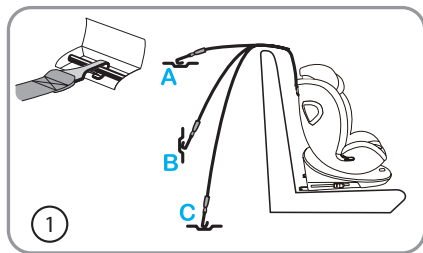

- 1• Platzieren des Kindersitzes in der richtigen Position: Verfolgen Sie die Methode 4-5.
- 2• Installation von ISOFIX an der festen ISOFIX-Verankerung im Auto: Befolgen Sie die Methode 4-10.
- 3• Installation von Top Tether an der festen Top Tether-Verankerung im Auto: Befolgen Sie die Methode 4-12.
- 4• Überprüfen Sie, ob der Kindersitz richtig eingebaut ist.
- 5• Securing the child: follow the 4-8 method. Sichern Sie das Kind im Kindersitz gemäß Methode 4-8.

5-3 Verwendung von ISOFIX-Befestigung plus 3-Punkt-Sicherheitsgurt für die Befestigung eines Kindersitzes in Fahrtrichtung (geeignet für Kinder mit einer Größe von 100-150 cm).

- 1• Entfernen Sie zuerst den 5-Punkt-Sicherheitsgurt (siehe 4-9).
- 2• Verbinden Sie die ISOFIX-Befestigungen an den ISOFIX-Verankerungspunkten am Autositz (siehe 4-10).
- 3• Stellen Sie den Kindersitz auf dem Autositz in die richtige Position ein (siehe 4-5).
- 4• Führen Sie den Schultergurt des Autos durch die Gurtführung am Kindersitz und über die Schulter des Kindes.
- 5• Führen Sie den Beckengurt des Autos durch die Beckengurtführung am Kindersitz und über das Becken des Kindes.
- 6• Schnallen Sie den Sicherheitsgurt an.

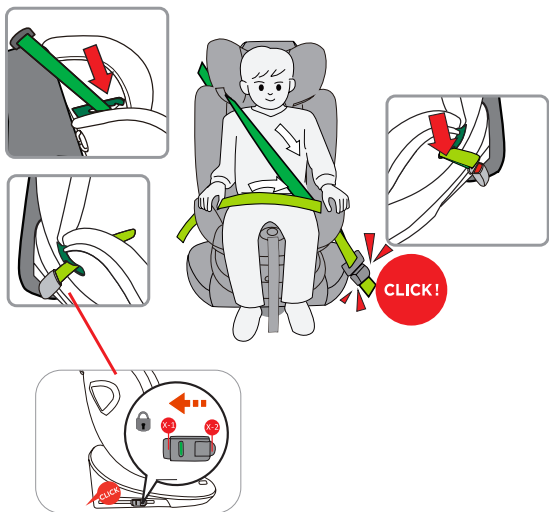

Hinweis: Bei Verwendung für Kinder mit einer Größe von 135-150 cm passt diese Lösung eventuell nicht in alle Fahrzeuge.

5-4 Verwendung des 3-Punkt-Sicherheitsgurts für die Befestigung eines Kindersitzes in Fahrtrichtung (geeignet für Kinder mit einer Größe von 100-150 cm).

- 1• Entfernen Sie zuerst den 5-Punkt-Sicherheitsgurt (siehe 4-9).
- 2• Stellen Sie den Kindersitz auf dem Autositz in die richtige Position ein (siehe 4-5).
- 3• Führen Sie den Schultergurt des Autos durch die Gurtführung am Kindersitz und über die Schulter des Kindes.
- 4• Führen Sie den Beckengurt des Autos durch die Beckengurtführung am Kindersitz und über das Becken des Kindes.
- 5• FSchnallen Sie den Sicherheitsgurt an.

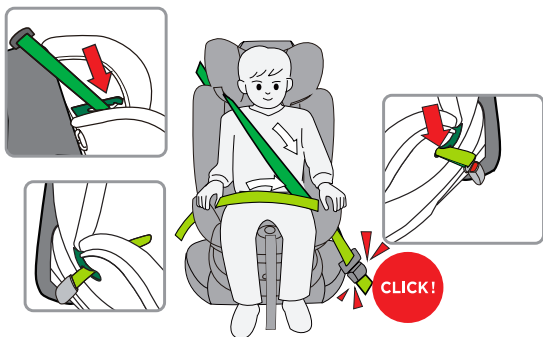

Hinweis: Bei Verwendung für Kinder mit einer Größe von 135-150 cm passt diese Lösung eventuell nicht in alle Fahrzeuge.

6. Reinigung und Wartung

- 1• Wenn Sie den Kindersitz täglich verwenden, muss er regelmäßig überprüft werden.
- 2• Bei einem Unfall muss der Kindersitz ausgetauscht werden.
Bei Nichtverwendung sollte der Kindersitz an einem trockenen und gut belüfteten Ort gelagert werden, damit er nicht durch Feuchtigkeit und Schimmelbildung beschädigt wird.
- 3• Wenn sich Staub auf dem Kindersitz abgelagert hat, wischen Sie ihn mit einem feuchten Schwammtuch ab, und lassen Sie den Sitz an einer gut belüfteten Stelle trocknen.
- 4• Wenn Getränke oder Essen auf den Sicherheitsgurt gelangen, entfernen Sie den Sicherheitsgurt, waschen Sie ihn gründlich mit warmem Wasser aus, und lassen Sie ihn an einem gut belüfteten Ort trocknen.
- 5• Wenn Sie den kompletten Sitzbezug reinigen möchten, befolgen Sie die Waschanleitung.
- 6• Es ist normal, wenn beim erstmaligen Waschen etwas Farbe austritt.

Waschanleitung:



1. Instrucciones de seguridad.....	
2. Componentes del asiento de seguridad infantil.....	
3. Aviso para los usuarios de vehículos.....	
4. Ajuste e instalación del asiento de seguridad infantil.....	
4-1. Uso de la hebilla.....	
4-2. Ajuste de la hebilla.....	
4-3. Ajuste de la longitud del cinturón.....	
4-4. Ajuste de la altura del reposacabezas.....	
4-5. Ajuste de la inclinación del asiento.....	
4-6. Cojín para recién nacido.....	
4-7. Funciones de rotación.....	
4-8. Cinturón de seguridad de 5 puntos para abrochar al niño.....	
4-9. Cómo retirar el cinturón de seguridad de 5 puntos.....	
4-10. Instalación para Isofix.....	
4-11. Cómo retirar el Isofix.....	
4-12. Cómo instalar el anclaje superior.....	
5. Método de instalación.....	
5-1. Uso de ISOFIX + el anclaje superior para instalar el asiento de seguridad infantil en la posición orientada hacia atrás (adecuado para niños de 40-105cm / ≤ 18 kg).....	
5-2. Uso de ISOFIX + el anclaje superior para instalar el asiento de seguridad infantil en la posición orientada hacia delante (adecuado para niños de 76-105 cm / ≤ 18 kg).....	
5-3. Uso de la fijación de ISOFIX + el cinturón de seguridad de 3 puntos para instalar el asiento de seguridad infantil en la posición orientada hacia delante (adecuado para niños de 100-150 cm).....	
5-4. Uso del cinturón de seguridad de 3 puntos para instalar el asiento de seguridad infantil en la posición orientada hacia delante (adecuado para niños de 100-150 cm).....	
6. Limpieza y mantenimiento.....	

1. Instrucciones de seguridad

- Lea este manual de instrucciones con atención.
- La correcta colocación de los sistemas de anclaje ISOFIX y superior del cinturón de seguridad de 3 puntos es de vital importancia para la seguridad de su hijo.
- Guarde este manual de instrucciones en un sitio seguro. Esto es importante, porque es posible que tenga que volver a consultarlo en el futuro.
- Nunca deje a su hijo sin supervisión en el automóvil.
- No use un asiento de seguridad infantil si el asiento del vehículo está equipado con airbags delanteros. Esto puede resultar peligroso. Esto no se aplica a los denominados airbags laterales.
- Antes de utilizar nuestro producto, lea detenidamente el manual de instrucciones.

Este producto es un producto de seguridad y solo es seguro cuando se usa como explicado en el manual de instrucciones.

- Este producto solo debe usarse en un asiento orientado hacia delante que esté equipado con los sistemas de anclaje ISOFIX y un anclaje superior.
- Este producto se puede utilizar en asientos delanteros o traseros. Sin embargo, recomendamos colocarlo en un asiento trasero.
- Este producto ha sido homologado según las más estrictas normas de seguridad europeas (ECE R129/03) y es apto para niños altos 40-105 cm (límite de peso ≤ 18 kg) con los sistemas de anclaje ISOFIX y sujeción superior; 100-150 cm con cinturón de seguridad de 3 puntos; 100-150 cm con cinturón de seguridad de 3 puntos y fijación ISOFIX.
- Este es un sistema de retención infantil mejorado I-Size. Ha sido aprobado de acuerdo con el Reglamento N.º 129 de la ONU para su uso en asientos de vehículos compatibles con I-Size, según lo indicado por los fabricantes de vehículos en el manual de uso del vehículo.
En caso de duda, consulte al fabricante del sistema de retención infantil mejorado o al vendedor.
- Este es un sistema de retención infantil mejorado de asiento elevado I-Size. Ha sido aprobado de acuerdo con el Reglamento N.º 129 de la ONU principalmente para su uso en «posiciones de asiento I-Size», según lo indicado por los fabricantes de vehículos en el manual de uso del vehículo.
En caso de duda, consulte al fabricante del sistema de retención infantil mejorado o al vendedor.

- ¡IMPORTANTE! NO LO USE ORIENTADO HACIA DELANTE ANTES DE QUE EL NIÑO CUMPLA MÁS DE 15 MESES (consulte las instrucciones).
- Sólo apto para su uso en los vehículos enumerados equipados con un cinturón de 3 puntos que cumpla con las Normas ECE N.º 16. No utilice el asiento en posiciones de asiento en las que esté instalado un airbag activo.
- Por efecto de un accidente, el asiento puede volverse menos seguro debido a daños que no se notan de inmediato. Por lo tanto, debería sustituirlo.
- La seguridad del asiento solo puede garantizarla el fabricante si ha sido comprado de un detallista.
Le recomendamos encarecidamente que no utilice un producto de segunda mano, porque no puede estar seguro de lo que le ha sucedido en el pasado.
- Las almohadillas del arnés son importantes para la seguridad del niño, por lo tanto, úselas en todo momento.
- Asegúrese de que todo el equipaje y los objetos que puedan causar lesiones en caso de accidente estén bien sujetos.
- Se recomienda que el asiento no se use más de 5 años a partir de la fecha de producción. Las propiedades de los productos pueden cambiar (por ejemplo debido al envejecimiento del plástico) y esto puede no ser visible.
- Las partes móviles del asiento no deben lubricarse de ninguna manera.
- El asiento para bebé no debe utilizarse sin la funda. Utilice una funda original, ya que la funda contribuye a la seguridad del asiento.
- El asiento debe estar asegurado con ISOFIX incluso cuando no se utiliza. Un asiento no asegurado puede lesionar a otros pasajeros en el automóvil en caso de una parada brusca.
- Los elementos rígidos y las piezas de plástico de un sistema de retención infantil deben ubicarse e instalarse de manera que no sean susceptibles, durante el uso diario del vehículo, de quedar atrapados por un asiento móvil o en una puerta del vehículo.
- Asegúrese de que el asiento no se dañe por las correas entre o debajo de equipaje pesado, los asientos ajustables o un golpe de la puerta del automóvil, etc.
- No se pueden realizar modificaciones en el producto, ya que esto podría afectar a la seguridad del asiento en parte o de forma general.

- En climas cálidos, las partes de plástico y metal del producto se calentarán. Cubra el asiento cuando el automóvil esté estacionado bajo el sol.
- Para evitar daños en la funda, no quite el logotipo del producto.
- Utilice el asiento incluso en viajes cortos, ya que es cuando ocurren la mayoría de los accidentes.
- Antes de la compra, compruebe que el asiento se pueda montar correctamente en su automóvil.
- En un viaje largo haga pequeñas pausas, para que su hijo pueda relajarse durante algún tiempo.
Dé un buen ejemplo a su hijo y use siempre el cinturón de seguridad.
- Dígale a su hijo que nunca debe jugar con la hebilla del arnés.
- Asegúrese de que todas las correas estén bien abrochadas (en la posición baja) y no torcidas.
- Las correas abdominales deben estar en la posición baja para mantener la pelvis firmemente sujeta.



NO instale un asiento infantil orientado hacia atrás en un asiento delantero con airbag. **IMPORTANTE:** NO lo use orientado hacia delante antes de que el niño haya cumplido más de 15 meses. Esto podría causar **MUERTE O LESIONES GRAVES.**

2. Componentes del asiento de seguridad infantil

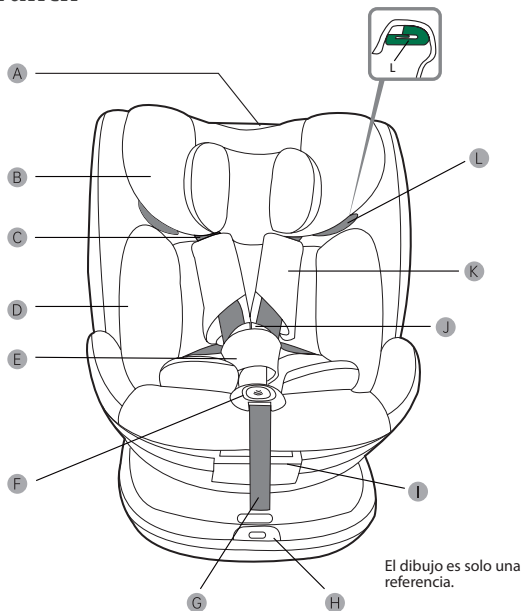

A. Ajuste del reposacabezas
B. Almohada para la cabeza
C. Correas para los hombros
D. Cojín para bebé
E. Almohadilla de la hebilla
F. Botón de ajuste del cinturón de seguridad de cinco puntos

G. Correa de ajuste
H. Botón de rotación
I. Manija de ajuste de inclinación
J. Hebilla
K. Hombrera
L. Guía del cinturón del reposacabezas

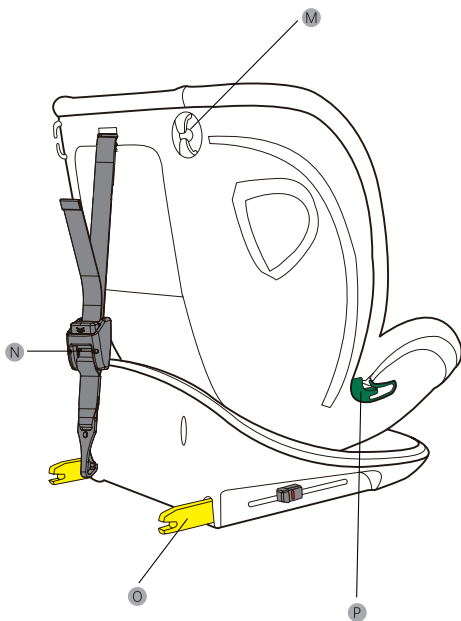

- M. Guía del cinturón del asiento
- N. Ajuste de la sujeción superior
- O. Fijación ISOFIX
- P. Guía de correa Gr.II y Gr.III

3. Aviso para los usuarios de vehículos



El asiento de seguridad infantil no debe utilizarse en un asiento de coche con un airbag activado (los airbags pueden ser mortales para los niños).

Lea detenidamente las instrucciones para utilizar correctamente el asiento de seguridad infantil.



Posición correcta/adeuada



Dispositivo incorrecto/inadecuado



No se puede utilizar en asientos de pasajero donde se ha activado el airbag.

Asiento de seguridad infantil ISOFIX

SUJECIÓN SUPERIOR
Un punto de anclaje para un asiento de seguridad infantil

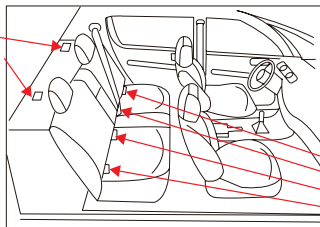

ISOFIX
Puntos de anclaje debajo del asiento de seguridad infantil



Lea primero el manual del automóvil y compruebe si el asiento está equipado con puntos de anclaje fijos ISOFIX. Compruebe si el tamaño de los dispositivos de contención ISOFIX recomendados coincide con el tamaño de nuestro ISOFIX.

Grupo	Tamaño
40-87 cm	ISO/R2
76-105 cm	ISO/F2X, ISO/R2
100-135 cm	ISO/B2

4. Ajuste e instalación del asiento de seguridad infantil

4-1 Uso de la hebilla

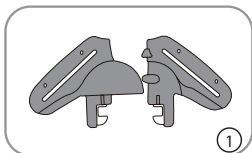

- 1• Junte las partes izquierda y derecha de la hebilla asegurándose de que las lengüetas derecha e izquierda encajen (como se muestra en la Figura 1).

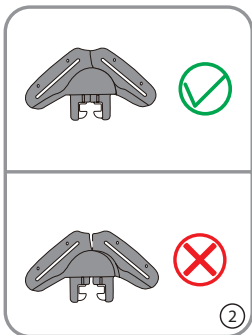

- 2• Las partes derecha e izquierda deben quedar cerradas y no debe haber ningún espacio entre ellas. Manténgalas orientadas hacia arriba (vea la Figura 2).

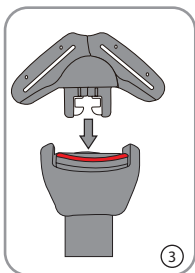

- 3• Inserte la lengüeta de la hebilla en la ranura (vea la Figura 3).

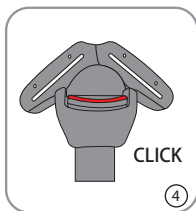

- 4• Si oye un «clic», significa que la hebilla se ha abrochado correctamente (vea la Figura 4).

4-2 *Uso de la hebilla*

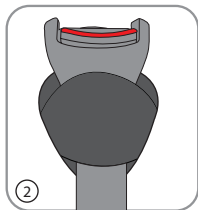
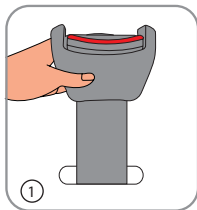

- 1• Cuando la hebilla haya pasado por la posición adecuada a través de la ranura del asiento, insértela en la ranura de la almohadilla. Tire del cinturón varias veces para asegurarse de que la hebilla está estable antes de cubrirla con la almohadilla de la hebilla.



Aviso: es necesario mantener seca la hebilla.

4-3 Ajuste de la longitud del cinturón

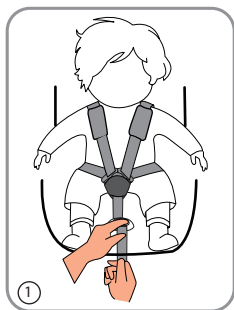

1• TApriete del cinturón de asiento

Tire hacia arriba de la correa de ajuste para mantener el cinturón abrochado lo más apretado posible.

Un cinturón suelto es extremadamente peligroso, así que asegúrese de que esté bien apretado antes de ponerse en marcha.

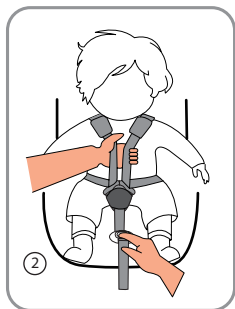

2• Afloje del cinturón de seguridad

Puede aflojar el cinturón de seguridad pulsando el botón de ajuste en la parte delantera del asiento.

Presione el botón de ajuste mientras tira de las dos correas por debajo de las hombros para aflojar el cinturón de seguridad.

4-4 Ajuste de la altura del reposacabezas

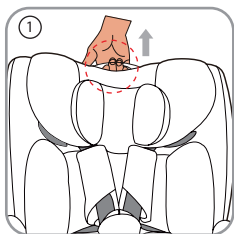

- 1• Suelte el cinturón de seguridad presionando el botón de ajuste en la parte delantera del asiento y tire del reposacabezas hacia arriba, seguidamente mueva el reposacabezas a la altura adecuada.



- 2• El ajuste adecuado del reposacabezas garantiza que el asiento de seguridad pueda proporcionar a su hijo la mejor protección.

El reposacabezas debe ajustarse aproximadamente a la altura del hombro del niño.



Las correas para los hombro deben estar a una altura parecida o ligeramente superior a la de los hombros del niño. Las correas de los hombros no deben colocarse detrás del niño ni cerca de la oreja.

4-5 Ajuste de la inclinación del asiento

El asiento de seguridad se puede ajustar a muchos ángulos diferentes..



Orientado hacia atrás:

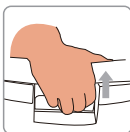

La máxima inclinación ayuda al niño a dormir profundamente.

Los niños menores de 15 meses deben viajar en un asiento infantil orientado hacia atrás.



«IMPORTANTE: NO USE LA POSICIÓN ORIENTADA HACIA DELANTE ANTES DE QUE EL NIÑO HAYA CUMPLIDO MÁS DE 15 MESES»

Para los niños que miden entre 40 y 105 cm: utilice las posiciones 1,2,3 y 4.

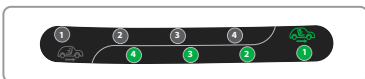

Orientado hacia delante:

Presione la base del asiento con una mano y tire de la manija de inclinación situada debajo del armazón para ajustar a la posición adecuada (hay cuatro posiciones).



Para los niños que miden entre 76 y 105 cm: utilice las posiciones 1,2,3 o 4.

Puede que no todos los vehículos sean lo suficientemente grandes para poner el asiento en la posición 4.

Para los niños que miden entre 100 y 150 cm: utilice sólo la posición 1.

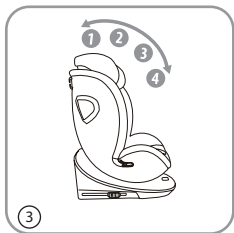

4-6 Cojín para recién nacido

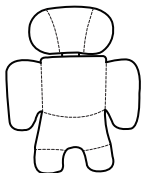

Aviso:

Cuando el bebé es largo entre 40 y 87cm, utilice el cojín para recién nacido.



Coloque el cojín de recién nacido debajo de las hombreras y ponga la almohadilla para la hebilla.

4-7 Funciones de rotación



Cambiar la orientación del asiento de hacia atrás a hacia delante:

- 1• Pulse el botón de rotación y gírelo con la mano.
Gire el asiento a la posición hacia atrás dándole una vuelta de 180 grados.

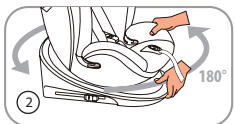

- 2• Después de girar el asiento de seguridad infantil a la posición correcta, asegúrese de que se ha bloqueado el mecanismo de rotación del asiento.



Asiento de orientado hacia delante a orientado hacia atrás:

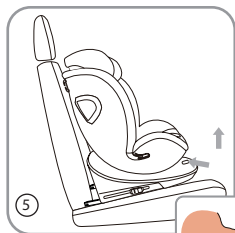

- 1• Ajuste el asiento a la posición máxima de reclinado tirando de la manija de reclinación (como se muestra en la imagen).

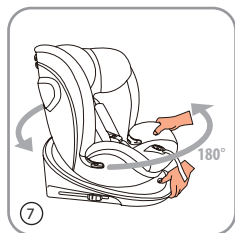
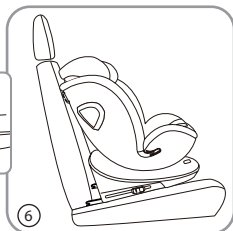
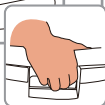

- 2• Presione el botón de rotación (como se muestra en la imagen) y gire el asiento con la mano.

Gire el asiento a la posición hacia delante dándole una vuelta de 180 grados.





¡Atención! Antes de cada viaje, compruebe que el mecanismo de rotación del asiento esté bloqueado intentando girar el asiento en ambas direcciones.



¡Atención! Si su hijo tiene menos de 15 meses, utilice el asiento en la posición orientada hacia atrás.



¡Atención! Antes de cada viaje, asegúrese de que el asiento infantil esté en el grupo y la configuración correctos.

4-8 Cinturón de seguridad de 5 puntos para abrochar al niño

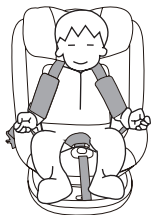

- 1• Junte los clips izquierdo y derecho e inserte la hebilla. La hebilla queda abrochada cuando se oye un «clic».



- 2• Presione el botón de ajuste y tire de la correa al mismo tiempo. Asegúrese de que el niño sienta los hombros cómodos.

4-9 Cómo retirar el cinturón de seguridad de 5 puntos

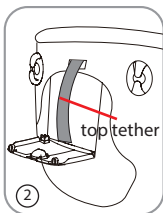

- 1• Gire el asiento de seguridad y abra la tapa trasera (vea la imagen).

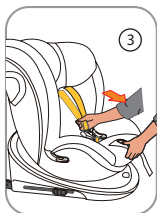

- 2• Extraiga la correa, que está unida a la conexión de tres vías, aléguela lo más larga posible y colóquela en la posición indicada en la imagen.

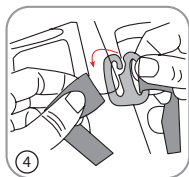

- 3• Suelte la correa del clip de hombro y seguidamente extraiga la correa y la hombrera.

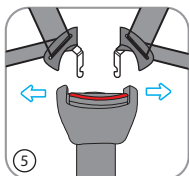

- 4• Extraiga la correa de ajuste y suelte las dos correas de los hombros del enganche metálico de conexión de tres vías como se muestra en la imagen.

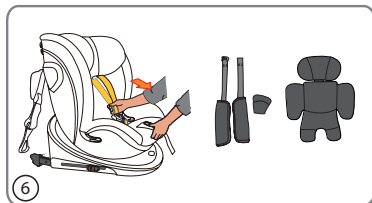

- 5• Pulse el botón rojo para abrir la hebilla.

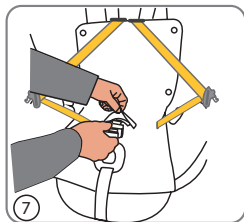

- 6• Haga pasar la hebilla (sin engancharla) a través del orificio como se muestra en la Figura 7.

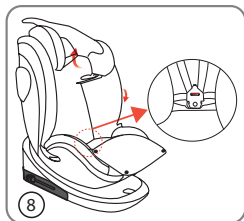

- 7• Abra el tapizado como se muestra en la imagen, abroche el elemento de la hebilla, abra la tapa de la hebilla debajo de la base, haga pasar la hebilla por el orificio para la hebilla y luego cierre la tapa.



- 8• Arregle la funda como se muestra en la Figura 9.

4-10 Instalación para ISOFIX

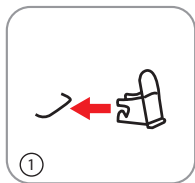

Aviso: los asientos de seguridad infantiles también están disponibles con guías ISOFIX.

(Si su automóvil no está equipado con guías ISOFIX estándar).

- 1• Será más cómodo efectuar la instalación. Coloque la guía ISOFIX en el punto fijo ISOFIX del coche, asegurándose de que la boca del "cocodrilo" esté orientada hacia arriba.

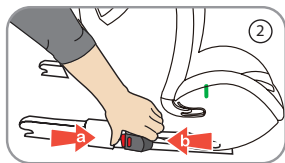

Aviso: puede reclinar el asiento del vehículo hasta la posición adecuada si puede ajustarse el ángulo de inclinación del asiento del vehículo. Una instalación ISOFIX sería más conveniente.



- 2• Empuje la fijación ISOFIX en la guía ISOFIX hasta que se bloquee, luego empuje el asiento infantil hacia el asiento del pasajero del vehículo que se toquen (como en la imagen 3).

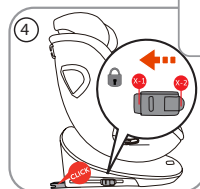

4-11 Cómo retirar el Isofix

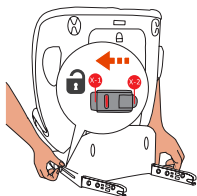

- 1• Presione el «botón de apertura de ISOFIX» en ambos lados hasta oír un «clic»; luego, retire el asiento.
Aviso: El ISOFIX se ha desbloqueado correctamente sólo cuando el ISOFIX izquierdo y el derecho muestran un indicador rojo.

4-12 Cómo instalar el anclaje superior



- 1• Abra la tapa trasera, saque la sujeción superior y cierre la tapa trasera.
- 2• Suelte la correa de sujeción superior presionando el botón de apertura y tirando de la correa para alargarla.

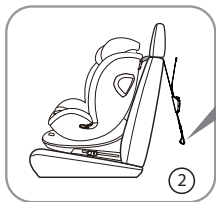

- 3• Haga pasar la correa de sujeción superior por debajo del reposacabezas del asiento del pasajero.

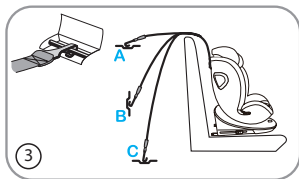

- 4• Enganche la correa de sujeción superior. Hay tres puntos de anclaje fijos detrás del asiento del pasajero. Escoja uno según la posición del anclaje en su vehículo.



Aviso: este es el indicador del punto de anclaje superior.

Recordatorio: haga pasar el cinturón de anclaje superior por debajo del cojín del asiento del vehículo (si no se puede ajustar el cojín, haga pasar el cinturón por encima del cojín).

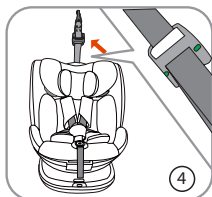

- 5• Abroche el cinturón tirando de él hacia atrás hasta que el indicador se vuelva verde.

5. Método de instalación

5-1 Uso de ISOFIX + el anclaje superior para instalar el asiento de seguridad infantil en la posición orientada hacia atrás (adecuado para niños de 40-105 cm / ≤ 18 kg)

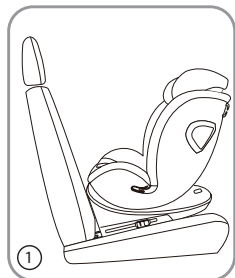

- 1• Cuando instale el asiento de seguridad infantil orientado hacia atrás, siga el procedimiento 4-7. Gire el asiento a la posición orientada hacia atrás (como se muestra en la imagen 1) y luego siga el procedimiento 4-10 para la instalación ISOFIX en el asiento del automóvil.



Advertencia: en ningún caso se podrá utilizar el asiento del automóvil en el puesto que tenga airbags.

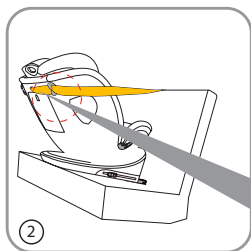

- 2• Pull out the top tether and pass it through the top tether and pass it through the seat's rear. Pull it through the seat's rear, from top to bottom, as shown in the image 2) and finally follow the procedure 4-12.

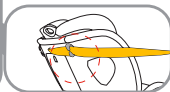

5-2 Uso de ISOFIX + el anclaje superior para instalar el asiento de seguridad infantil en la posición orientada hacia delante (adecuado para niños de 76-105 cm / ≤ 18 kg)

¡Atención! Cuando el niño pese menos de 9 kg, el asiento de seguridad infantil debe instalarse orientado hacia atrás.

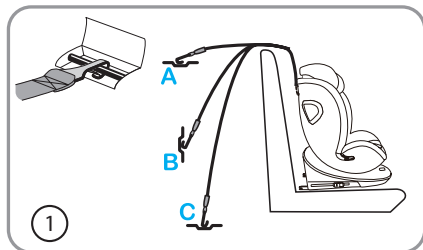

- 1• Ajuste el asiento de seguridad infantil en la posición adecuada: siga el procedimiento 4-5.
- 2• Instale ISOFIX en el anclaje fijo ISOFIX del automóvil: siga el procedimiento 4-10.
- 3• Instale la sujeción superior en el anclaje fijo de la sujeción superior del automóvil: siga el procedimiento 4-12.
- 4• Compruebe que el asiento de seguridad infantil esté instalado correctamente.
- 5• Para asegurar al niño: siga el procedimiento 4-8.

5-3 Uso de la fijación ISOFIX + el cinturón de seguridad de 3 puntos para instalar el asiento de seguridad infantil en la posición orientada hacia delante (adecuado para niños de 100-150 cm)

1. Primero, extraiga el cinturón de seguridad de 5 puntos (vea los detalles en el punto 4-9).
2. Acople las fijaciones ISOFIX y los puntos de anclaje ISOFIX en el asiento del automóvil (vea los detalles en el punto 4-10).
3. Coloque el asiento de seguridad infantil en el asiento del pasajero y ajuste el asiento de seguridad infantil a la posición adecuada (vea los detalles en el punto 4-5).
4. Haga pasar el cinturón de hombro del automóvil a través de la guía del cinturón del asiento infantil y sobre el hombro del niño.
5. Haga pasar el cinturón de regazo del automóvil a través de la guía del cinturón de regazo y sobre la pelvis del niño.
6. Ajuste el cinturón de seguridad del automóvil.

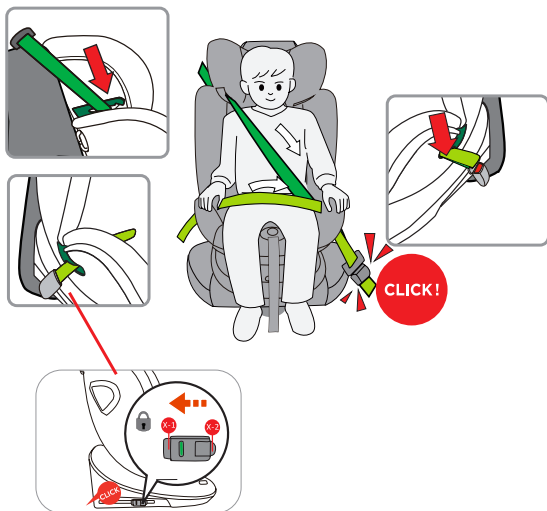

Aviso: si se utiliza con niños que midan desde 135 hasta 150 cm, es posible que no pueda utilizarse en todos los vehículos.

5-4 Uso del cinturón de seguridad de 3 puntos para instalar el asiento de seguridad infantil en la posición orientada hacia delante (adecuado para niños de 100-150 cm)

- 1• Primero, extraiga el cinturón de seguridad de 5 puntos (vea los detalles en el punto 4-9).
- 2• Coloque el asiento de seguridad infantil en el asiento del automóvil y ajuste el asiento de seguridad infantil a la posición adecuada (vea los detalles en el punto 4-5).
- 3• Haga pasar el cinturón de hombro del automóvil a través de la guía del cinturón del asiento infantil y sobre el hombro del niño.
- 4• Haga pasar el cinturón de regazo del automóvil a través de la guía del cinturón de regazo y sobre la pelvis del niño.
- 5• Ajuste el cinturón de seguridad del automóvil.

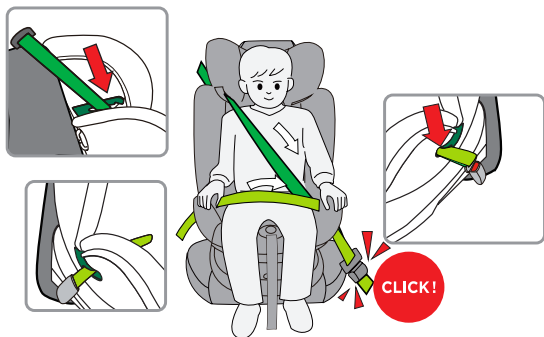

Aviso: si se utiliza con niños que midan desde 135 hasta 150 cm, es posible que no pueda utilizarse en todos los vehículos.

6. Limpieza y mantenimiento

- 1• Si se utiliza a diario el asiento, es necesario revisarlo regularmente.
- 2• En caso de accidente, el asiento de seguridad debe reemplazarse.
Cuando no se utilice, el asiento de seguridad infantil debe colocarse en un lugar seco y ventilado para evitar la humedad y el moho.
- 3• Si hay polvo en la superficie del asiento de seguridad infantil, podemos usar una esponja húmeda para limpiarlo y dejarlo que se seque en un lugar ventilado.
- 4• Si cae accidentalmente comida o bebida sobre el cinturón del asiento, retire el cinturón, aclárelo bien con agua caliente y déjelo secar en un lugar ventilado.
- 5• Para limpiar toda la funda del asiento, ajústese a las instrucciones de lavado.
- 6• Es normal que se produzca un ligero desvanecimiento del color cuando se lava por primera vez.

Instrucciones de lavado:



RU *Руководство пользователя*

1. Инструкции по технике безопасности.....	
2. Компоненты автокресла.....	
3. Примечание для пользователей автотранспортных средств.....	
4. Установка и регулировка детского автокресла.....	
4-1. Использование пряжки.....	
4-2. Регулировка пряжки.....	
4-3. Регулировка длины ремня.....	
4-4. Регулировка высоты подголовника.....	
4-5. Регулировка наклона сиденья.....	
4-6. Подушка для новорожденного.....	
4-7. Функции поворота.....	
4-8. 5-точечный ремень безопасности для фиксации ребенка.....	
4-9. Как снять 5-точечный ремень безопасности.....	
4-10. Установка с помощью Isofix.....	
4-11. Как снять крепление Isofix.....	
4-12. Как установить Top Tether.....	
5. Способ установки.....	
5-1. Использование ISOFIX + Top Tether для установки детского автокресла в положении лицом назад (подходит для детей ростом 40-105 см / весом ≤ 18 кг).....	
5-2. Использование ISOFIX + Top Tether для установки детского автокресла в положении лицом вперед (подходит для детей ростом 76-105 см / весом ≤ 18 кг).....	
5-3. Использование крепления ISOFIX + 3-точечного ремня безопасности для установки детского автокресла в положении лицом вперед (подходит для детей ростом 100-150 см).....	
5-4. Использование 3-точечного ремня безопасности для установки детского автокресла в положении лицом вперед (подходит для детей ростом 100-150 см).....	
6. Чистка и обслуживание.....	

1. Инструкции по технике безопасности

- Внимательно прочитайте данное руководство по эксплуатации.
- Правильная установка систем крепления ISOFIX и Top Tether для 3-точечного ремня имеет жизненно важное значение для безопасности вашего ребенка.
- Храните руководство пользователя в надежном месте. Это важно, поскольку вам может понадобиться обратиться к нему в будущем.
- Никогда не оставляйте ребенка в автомобиле без присмотра.
- Не используйте детское автокресло, если сиденье автомобиля оснащено передними подушками безопасности. Это может быть опасным. Это не относится к так называемым боковым подушкам безопасности.
- Прежде чем пользоваться нашим изделием, внимательно прочитайте руководство пользователя.
Изделие предназначено для обеспечения безопасности, и является безопасным только при использовании в соответствии с руководством пользователя.
- Изделие разрешается использовать лицом вперед только на сиденье, оснащенное системами крепления ISOFIX и Top Tether.
- Изделие можно использовать как на переднем, так и на заднем сиденье автомобиля. Вместе с тем, мы рекомендуем устанавливать его на заднем сиденье.
- Изделие одобрено в соответствии с самыми строгими европейскими стандартами безопасности (ECE R129/03) и подходит для детей ростом 40-105 см (предельным весом ≤ 18 кг) с системами крепления ISOFIX и Top Tether; 100-150 см с 3-точечным ремнем; 100-150 см с 3-точечным ремнем и креплением ISOFIX.
- Это усовершенствованная удерживающая система для детей типа I-Size. Она одобрена в соответствии с Правилами ООН № 129 об использовании на I-Size-совместимых сиденьях автомобилей, о чем указывается в инструкциях по эксплуатации автомобилей.
В случае сомнений обратитесь к производителю усовершенствованной удерживающей системы для детей или к продавцу.
- Это усовершенствованная удерживающая система для детей для сиденья типа I-Size. Она одобрена в соответствии с Правилами ООН № 129 для использования главным образом на сиденьях автомобилей типа I-Size, о чем указывают производители автомобилей в инструкциях по эксплуатации автомобилей. В случае сомнений обратитесь к производителю усовершенствованной удерживающей системы для детей или к продавцу.

- **ВАЖНО! НЕ ИСПОЛЬЗУЙТЕ АВТОКРЕСЛО В ПОЛОЖЕНИИ ЛИЦОМ ВПЕРЕД, ПОКА РЕБЕНОК НЕ ДОСТИГНЕТ ВОЗРАСТА 15 МЕСЯЦЕВ** (см. инструкцию).
- Автокресло можно использовать только в перечисленных автомобилях с 3-точечными ремнями безопасности, сертифицированными по регламенту ECE № 16. Не используйте автокресло на сиденьях, где установлены активные подушки безопасности.
- После ДТП автокресло может стать ненадежным из-за повреждения, которое сразу не заметно. Поэтому его следует заменить.
- Безопасность автокресла гарантируется производителем только в случае приобретения его в торговой сети.
Мы настоятельно рекомендуем не пользоваться изделиями со вторых рук, потому что вы не знаете, что с ними происходило.
- Накладки ремней имеют большое значение для безопасности вашего ребенка, поэтому всегда используйте их.
- Убедитесь в том, что багаж и другие предметы, которые в случае ДТП могут нанести травму, надежно закреплены.
- Не рекомендуется использовать автокресло, если с дня его выпуска прошло более 5 лет. Свойства изделия могут измениться (например, из-за старения пластика), и это можно не заметить.
- Ни в коем случае подвижные части автокресла нельзя смазывать.
- Детское автокресло нельзя использовать без чехла. Используйте оригинальный чехол, так как он способствует безопасности сиденья.
- Автокресло должно быть закреплено с помощью креплений ISOFIX, даже если оно не используется. Незакрепленное кресло может травмировать других пассажиров при резкой остановке автомобиля.
- Твердые предметы и пластмассовые детали удерживающей системы для детей следует располагать и устанавливать так, чтобы при повседневной эксплуатации они не могли быть защемлены двигающимся сиденьем или в дверце автомобиля.
- Обеспечьте, чтобы автокресло не могло быть повреждено ремнями или под весом тяжелого багажа, регулируемые сиденьями, при захлопывании дверей автомобиля и т.д.
- Запрещается вносить изменения в изделие, так как это может привести к частичной или полной утрате автокреслом защитных свойств.

- В жаркую погоду пластмассовые и металлические детали изделия будут нагреваться. Следует накрывать автокресло, если автомобиль припаркован на солнце.
- Чтобы не повредить чехол, не снимайте логотип изделия.
- Используйте автокресло даже при коротких поездках, так как в них случается большинство ДТП.
- Перед приобретением автокресла проверьте, может ли оно быть правильно установлено в вашем автомобиле.
- При длительных поездках делайте короткие перерывы, чтобы у вашего ребенка было время для отдыха. Подавайте хороший пример своему ребенку и всегда пристегивайтесь ремнем безопасности.
- Объясните своему ребенку, что ему никогда не следует играть с пряжкой ремня.
- Следите за тем, чтобы ремни были должным образом застегнуты (расположены низко) и не перекручены.
- Поясные ремни необходимо располагать низко, чтобы таз плотно удерживался.



НЕ УСТАНОВЛИВАЙТЕ детское автокресло лицом назад на переднее сиденье с подушкой безопасности! ВАЖНО! НЕ ИСПОЛЬЗУЙТЕ автокресло в положении лицом вперед, пока ребенок не достигнет возраста 15 месяцев. Это может повлечь за собой СМЕРТЬ ИЛИ СЕРЬЕЗНЫЕ ТРАВМЫ.

2. Компоненты автокресла

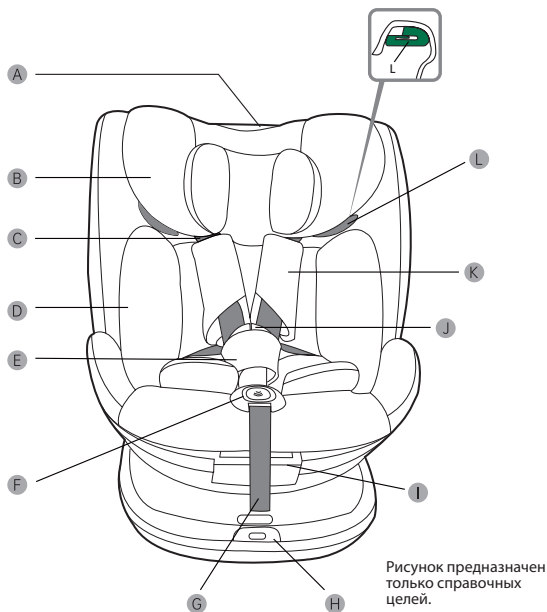

- A. Регулировка подголовника
- B. Подушка для головы
- C. Плечевые ремни
- D. Подушка для новорожденного
- E. Накладка пряжки
- F. Кнопка регулировки пятиточечного ремня безопасности

- G. Регулировочный ремень
- H. Кнопка поворота
- I. Ручка регулировки наклона
- J. Пряжка
- K. Плечевая накладка
- L. Направляющая ремня подголовника

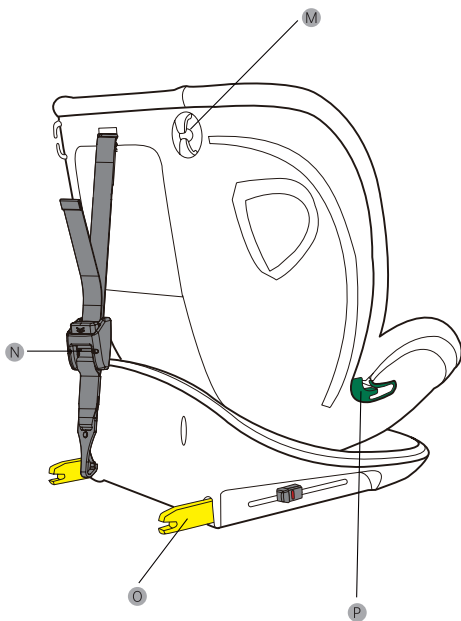

М. Направляющая ремня сиденья

Н. Регулировка ремня Top Tether

О. Крепление ISOFIX

Р. Направляющая ремня гр. II и гр. III

3. Примечание для пользователей автотранспортных средств



Запрещается использовать детское автокресло на автомобильном сиденье с активированной подушкой безопасности (подушки безопасности могут привести к гибели детей).

Внимательно прочитайте инструкции, чтобы надлежащим образом использовать детское автокресло.



Правильное/приемлемое место установки



Неправильное/неприемлемое место установки



Автокресло нельзя устанавливать на пассажирском сиденье с активированной подушкой безопасности.

Автокресло с ISOFIX

TOP TETHER
Точка крепления за сиденьем автомобиля

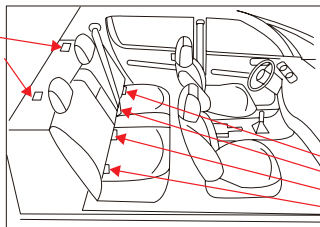

ISOFIX
Точка крепления в сиденье автомобиля



Сначала прочитайте руководство по эксплуатации автомобиля и проверьте, оснащено ли сиденье машины точками крепления ISOFIX. Проверьте размер рекомендованных ограничений ISOFIX для системы, чтобы увидеть, подходит ли она для нашего размера ISOFIX.

Группа	Размер
40-87 cm	ISO/R2
76-105 cm	ISO/F2X, ISO/R2
100-135 cm	ISO/B2

4. Установка и регулировка детского автокресла

4-1 Использование пряжки

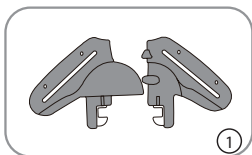

- 1• Соедините левый и правый зажимы пряжки (как показано на рисунке 1), убедитесь, что левый и правый язычки совмещены.

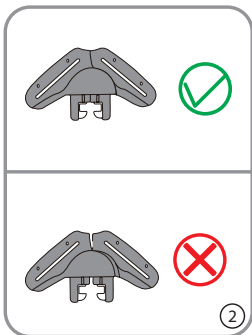

- 2• Левый и правый зажимы должны быть соединены без зазора. Лицевая поверхность должна быть направлена вверх (см. рисунок 2)

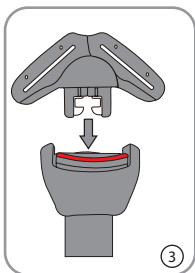

- 3• Вставьте язычок пряжки в прорезь (см. рисунок 3).

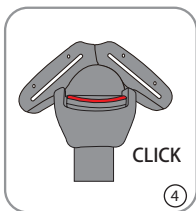

- 4• Если слышен щелчок, это означает, что пряжка застегнута (см. рисунок 4).

4-2 *Использование пряжки*

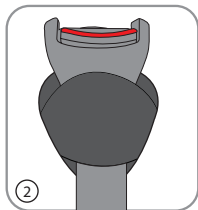
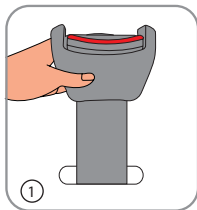

- 1• Когда пряжка пройдет через соответствующее положение сквозь прорезь автокресла, вставьте ее в прорезь накладки. Потяните за ремень несколько раз, чтобы убедиться в стабильном положении пряжки, затем наденьте накладку на пряжку.



Примечание. Пряжка должна быть сухой.

4-3 Регулировка длины ремня

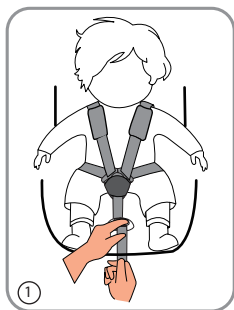

1• Натяжение ремня безопасности

Потяните за регулировочный ремень, чтобы как можно плотнее затянуть ремень.

Ослабление ремня чрезвычайно опасно, поэтому убедитесь в том, что ремень плотно затянут.

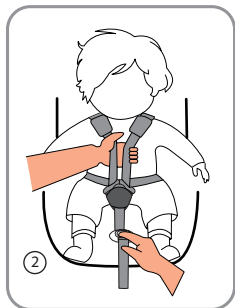

2• Ослабление ремня безопасности

Вы можете ослабить ремень автокресла, нажав на кнопку регулировки с передней стороны автокресла.

Нажмите на кнопку регулировки, при этом потяните за два ремня под плечевыми накладками, чтобы ослабить ремень автокресла.

4-4 Регулировка высоты подголовника

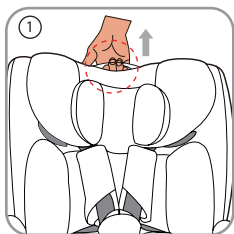

- 1• Ослабьте ремень безопасности, нажав кнопку регулировки с передней стороны сиденья, и поднимите подголовник, переместив его на подходящую высоту.



- 2• Правильно отрегулированный подголовник позволит автокреслу обеспечить ребенку максимальную защиту.

Подголовник следует отрегулировать на высоту, примерно соответствующую уровню плеч ребенка.



Плечевые ремни должны находиться на высоте, соответствующей уровню плеч ребенка или чуть выше их. Плечевой ремень не должен находиться позади ребенка или рядом с ухом.

4-5 Регулировка наклона сиденья

Детское автокресло можно установить под несколькими различными углами.



Положение лицом назад:

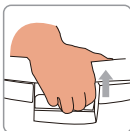

Максимальный угол наклона поможет вашему ребенку крепко спать. Дети, чей возраст меньше 15 месяцев, должны ездить в детских автокреслах в положении лицом назад.



⚠ «ВАЖНО! НЕ ИСПОЛЬЗУЙТЕ АВТОКРЕСЛО В ПОЛОЖЕНИИ ЛИЦОМ ВПЕРЕД, ПОКА ВОЗРАСТ РЕБЕНКА НЕ ДОСТИГНЕТ 15 МЕСЯЦЕВ»
Для детей ростом 40-105 см: используйте положение 1, 2, 3 или 4.

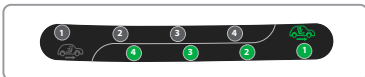

Положение лицом вперед:

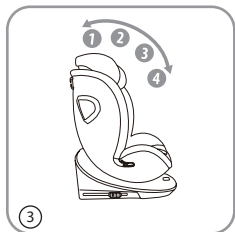

Нажмите на основание сиденья одной рукой, и потяните за ручку регулировки наклона под каркасом, чтобы отрегулировать нужное положение (имеется четыре положения)



Для детей ростом 76-105 см: используйте положение 1, 2, 3 или 4. Размеры не всех автомобилей позволяют использовать положение 4 автокресла. Для детей ростом 100-150 см: используйте только положение 1.

4-6 Подушка для новорожденного

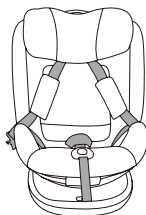
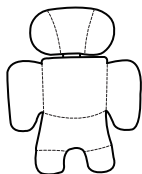

Примечание.

Если рост ребенка составляет 40-87 см, следует использовать подушку для новорожденного.



Поместите подушку для новорожденного под плечевые накладки, и наденьте накладку на пружку.

4-7 Функции поворота

Поворот автокресла из положения лицом назад в положение лицом вперед:



1. Нажмите кнопку поворота и поверните ее рукой.
Поверните автокресло на 180 градусов в положение лицом назад.

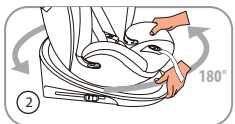

2. После поворота детского автокресла в нужное положение убедитесь в том, что механизм вращения автокресла заблокирован.



Поворот автокресла из положения лицом вперед в положение лицом назад:

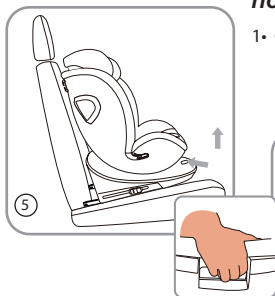

- 1• Отрегулируйте сиденье автокресла в положение максимального наклона, потянув за ручку регулировки наклона (как показано на рисунке).

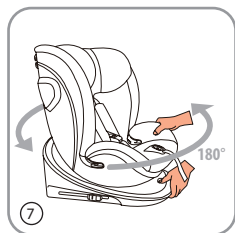
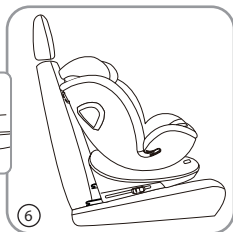

- 2• Нажмите кнопку поворота (как показано на рисунке) и поверните сиденье автокресла рукой.

Поверните сиденье автокресла на 180 градусов в положение лицом вперед.





Внимание! Перед каждой поездкой, пытайтесь повернуть сиденье в обе стороны, убедитесь, что оно заблокировано от поворота.



Внимание! Если вашему ребенку меньше 15 месяцев, используйте автокресло в положении лицом назад.



Внимание! Перед каждой поездкой убедитесь в том, что детское автокресло имеет правильную группу и конфигурацию.

4-8 5-точечный ремень безопасности для фиксации ребенка

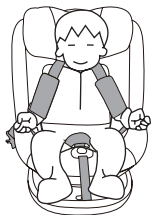

- 1• Соедините левый и правый зажимы и вставьте в пряжку. О застегивании пряжки свидетельствует звук щелчка.



- 2• Нажмите на кнопку регулировки и одновременно потяните за ремень. Убедитесь, что плечи ребенка находятся в удобном положении.

4-9 Как снять 5-точечный ремень безопасности



- 1• Поверните автокресло и откройте крышку спинки (см. рисунок).

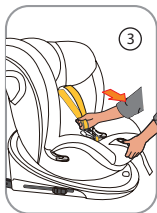

- 2• Вытяните ремень вместе с тройным соединением на максимально возможную длину и оставьте в положении, показанном на рисунке.

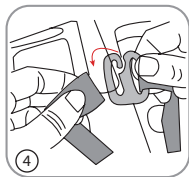

- 3• Отсоедините плечевой ремень от плечевого зажима, затем вытяните плечевой ремень и плечевую накладку.

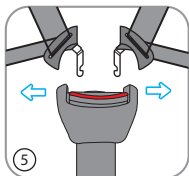

- 4• Потяните за регулировочную лямку и освободите два плечевых ремня из металлического тройного соединительного зажима, как показано на рисунке

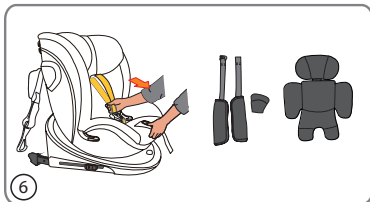

- 5• Нажмите на красную кнопку, чтобы расстегнуть пряжку.

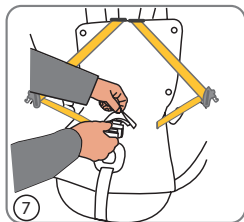

- 6• Пропустите пряжку (не вставляя) через отверстие, как показано на рисунке 7.

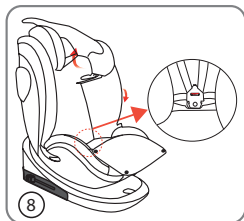

- 7• Раскройте обивку, как показано на рисунке, застегните вставку для пряжки, раскройте покрытие пряжки под основанием, вставьте пряжку в прорезь для пряжки, а затем закройте обивку.



- 8• Приведите в порядок чехол, как показано на рисунке 9.

4-10 Установка с помощью Isofix

Примечание. Детские автокресла поставляются с направляющими ISOFIX (на случай, если ваш автомобиль не оборудован стандартными направляющими ISOFIX)

- 1• Так будет удобнее производить установку. Вставьте направляющую ISOFIX в точку крепления ISOFIX автомобиля, следя за тем, чтобы «пасть крокодила» была направлена вверх.

Примечание. Вы можете наклонить автокресло в нужное положение, если угол автомобильного сиденья можно регулировать. Так будет удобнее производить установку ISOFIX.

- 2• Вставьте крепления Isofix в направляющие Isofix до фиксации, затем придвиньте детское автокресло к автомобильному сиденью до соприкосновения с ним (как на рисунке 3).

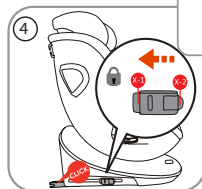
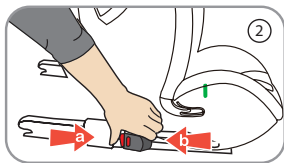
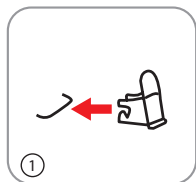

4-11 Как снять крепление Isofix

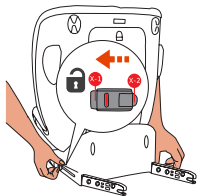

1. Нажмите на «кнопки отсоединения ISOFIX» с обеих сторон, пока не услышите щелчок, затем снимите автокресло.

Примечание. Только тогда, когда виден красный индикатор ISOFIX слева и справа, это означает, что крепление ISOFIX правильно разблокировано.

4-12 Как установить Top Tether

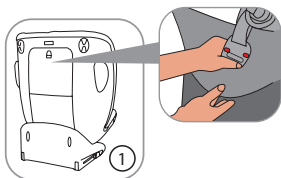

1. Откройте крышку спинки, достаньте Top Tether и закройте крышку спинки.

2. Освободите ремень Top Tether, нажав на кнопку разблокировки, затем вытяните ремень, чтобы сделать его длиннее.

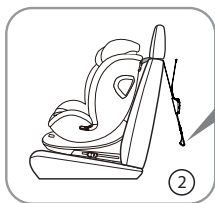

3. Пропустите Top Tether под подголовником автомобильного сиденья.

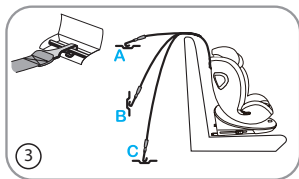

- 4• Закрепите Top Tether. Имеется три точки крепления позади пассажирского сиденья. Выберите одну из них в соответствии с положением крепления в вашем автомобиле.



Примечание. Это указатель для точки Top Tether

Напоминание: пропустите ремень Top Tether под подушкой автомобильного сиденья (если подушка не регулируется, пропустите его над подушкой)

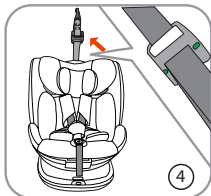

- 5• Застегните ремень, потянув его назад, пока не покажется индикатор зеленого цвета.

5. Способ установки

5-1 Использование ISOFIX + Top Tether для установки детского автокресла в положении лицом назад (подходит для детей ростом 40-105 см / весом ≤ 18 кг)

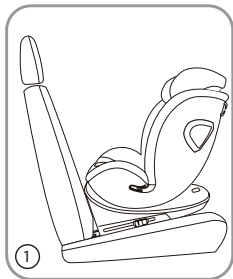

- 1• При установке детского автокресла в положении лицом назад следуйте способу 4-7.

Поверните сиденье в положение лицом назад (как показано на рисунке 1). Затем следуйте способу 4-10 для установки ISOFIX в сиденье автомобиля.



Предупреждение! Ни при каких обстоятельствах нельзя использовать сиденье автомобиля в положении, в котором могут работать подушки безопасности.

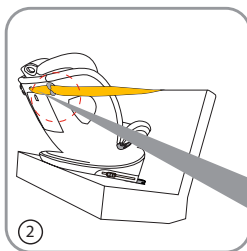

- 2• Вытяните Top Tether и пропустите его через направляющую для ремня с задней стороны автомобильного сиденья сверху вниз, нажмите на него (как показано на рисунке 2), затем следуйте способу 4-12.

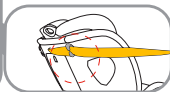

5-2 Использование ISOFIX + Top Tether для установки детского автокресла в положении лицом вперед (подходит для детей ростом 76-105 см / весом ≤ 18 кг)

Внимание! Если ребенок весит менее 9 кг, детское автокресло следует устанавливать в положении лицом назад..

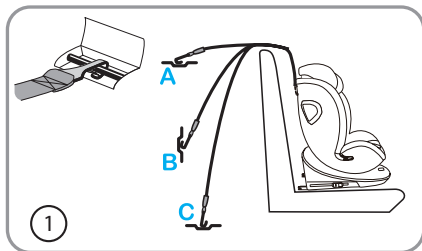

- 1• Для установки детского автокресла в нужном положении: следуйте способу 4-5.
- 2• Для установки ISOFIX в анкерное крепление ISOFIX в автомобиле: следуйте способу 4-10.
- 3• Для установки Top Tether в анкерное крепление Top Tether в автомобиле: следуйте способу 4-12.
- 4• Проверьте правильность установки детского автокресла.
- 5• Для закрепления ребенка: следуйте способу 4-8.

5-3 Использование крепления ISOFIX + 3-точечного ремня безопасности для установки детского автокресла в положении лицом вперед (подходит для детей ростом 100-150 см)

- 1• Сначала снимите 5-точечный ремень безопасности (см. подробные сведения в п. 4-9).
- 2• Вставьте крепления ISOFIX в точки крепления ISOFIX на сиденье автомобиля (см. подробные сведения в п. 4-10).
- 3• Установите детское автокресло на сиденье автомобиля и отрегулируйте автокресло в нужном положении (см. подробные сведения в п. 4-5).
- 4• Пропустите плечевой ремень безопасности автомобиля через направляющую для ремня на детском автокресле, а затем поверх плеча ребенка.
- 5• Пропустите поясной ремень безопасности автомобиля через направляющую для поясного ремня на детском автокресле, а затем поверх таза ребенка.
- 6• Застегните ремень безопасности сиденья автомобиля.

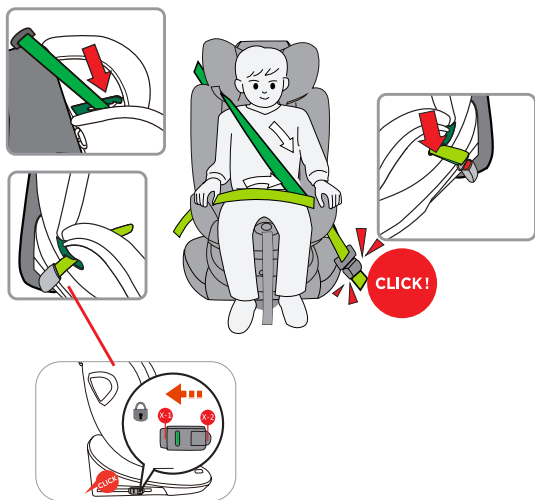

Примечание. Использование для детей ростом 135-150 см возможно не во всех автомобилях

5-4 Использование 3-точечного ремня безопасности для установки детского автокресла в положении лицом вперед (подходит для детей ростом 100-150 см)

- 1• Сначала снимите 5-точечный ремень безопасности (см. подробные сведения в п. 4-9).
- 2• Установите детское автокресло на сиденье автомобиля и отрегулируйте автокресло в нужном положении (см. подробные сведения в п. 4-5).
- 3• Пропустите плечевой ремень безопасности автомобиля через направляющую для ремня на детском автокресле, а затем поверх плеча ребенка.
- 4• Пропустите поясной ремень безопасности автомобиля через направляющую для поясного ремня на детском автокресле, а затем поверх таза ребенка.
- 5• Застегните ремень безопасности сиденья автомобиля.

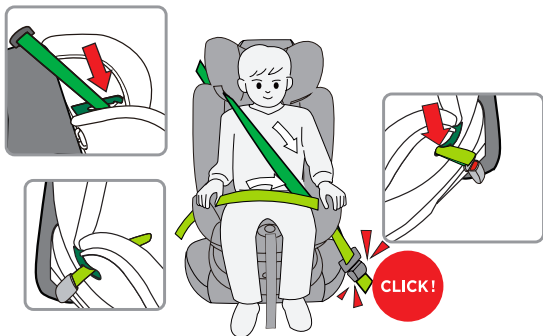

Примечание. Использование для детей ростом 135-150 см возможно не во всех автомобилях

6. Чистка и обслуживание

- 1• При ежедневном использовании необходимо регулярно проверять состояние детского автокресла.
- 2• В случае ДТП детское автокресло следует заменить.
Если детское автокресло не используется, его следует хранить в сухом и проветриваемом месте во избежание гнилости и плесени.
- 3• В случае появления пыли на поверхности детского автокресла протрите его влажной губкой и дайте ему высохнуть в проветриваемом месте.
- 4• Если на ремень автокресла случайно попала пища или пролит напиток, снимите ремень, тщательно прополощите в теплой воде и дайте ему высохнуть в проветриваемом месте.
- 5• Для полной чистки чехла сиденья следуйте инструкциям по стирке.
- 6• При первой стирке возможно незначительное обесцвечивание, что является нормальным явлением.

Инструкции по стирке



EAC

1. הוראות בטיחות.....
2. רכיבים של המושב.....
3. הערה למשתמשים ברכב.....
4. התאמה והתקנה של מושב הבטיחות.....
 - 4-1 שימוש באבזם.....
 - 4-2 התאמת האבזם.....
 - 4-3 התאמת אורך הרצועה.....
 - 4-4 התאמת הגובה של משענת הראש.....
 - 4-5 התאמת זווית הנטייה של המושב.....
 - 4-6 כרית לתינוק.....
 - 4-7 פונקציות הסיבוב.....
 - 4-8 רצועת בטיחות עם 5 נקודות להידוק עבור הילד.....
 - 4-9 איך להסיר את רצועת הבטיחות עם 5 הנקודות.....
 - 4-10 התקנה של Isofix.....
 - 4-11 איך להסיר את Isofix.....
 - 4-12 איך להתקין את הרצועה העליונה.....
5. שיטת התקנה.....
 - 5-1 באמצעות הרצועה העליונה של ISOFIX+ להתקנה של מושב הבטיחות לילדים כך שהוא יפנה אחורה (מתאים לילדים שגובהם 40-105 ס"מ / או שמשקלם עד 18 ק"ג).....
 - 5-2 באמצעות הרצועה העליונה של ISOFIX+ להתקנה של מושב הבטיחות לילדים כך שהוא יפנה קדימה (מתאים לילדים שגובהם 76-105 ס"מ / או שמשקלם עד 18 ק"ג).....
 - 5-3 באמצעות הרצועה הנוספת של ISOFIX+ עם 3 נקודות להתקנה של מושב הבטיחות לילדים כך שהוא יפנה קדימה (מתאים לילדים שגובהם 100-150 ס"מ).....
 - 5-4 באמצעות רצועת המושב של 3 נקודות להתקנה של מושב הבטיחות לילדים כך שהוא יפנה קדימה (מתאים לילדים שגובהם 100-150 ס"מ).....
6. ניקוי ותחזוקה.....

1. הוראות בטיחות

- יש לקרוא בקפידה את ההוראות.
- חשוב מאוד לבצע התאמה נכונה של ISOFIX ושל רצועות העגינה עם הרצועה של 3 הנקודות למען בטיחותם של הילדים.
- יש לשמור את חוברת ההנחיות במקום בטוח. הדבר חשוב מכיוון שייטכן שיהיה לכם צורך לקרוא אותם שוב בעתיד.
- לעולם אל תשאירו את הילד ללא השגחה ברכב.
- אין להשתמש במושב הבטיחות לילדים אם במושב הרכב יש כרית אוויר בחזית שלו.
- זה מסוכן. אין הכוונה לכריות אוויר בצד.
- לפני השימוש במוצר שלנו, קראו את ההנחיות בקפידה.
- זהו מוצר בטיחות, והבטיחות שלו תלויה בשימוש נכון, כפי שמוסבר בחוברת ההוראות.
- יש להשתמש במוצר רק במושב שפונה קדימה ואשר מתאים ל-ISOFIX ולמערכת הרצועות שלו.
- ניתן להשתמש במוצר במושב קדמי או אחורי. עם זאת, אנחנו ממליצים לחבר אותו למושב אחורי.
- המוצר אושר בהתאם לתקנות הבטיחות המחמירות ביותר של השוק האירופאי (ECE R129/03) והוא מתאים לילדים שגובהם בין 40 ל-105 ס"מ (מגבלת משקל של 18 ק"ג) עם ISOFIX ומערכת הרצועות העליונות שלו. או לילדים שגובהם בין 100 ל-105 ס"מ עם רצועת הבטיחות עם 3 הנקודות. או לילדים שגובהם בין 100 ל-105 ס"מ עם רצועת הבטיחות עם 3 הנקודות והרצועה הנוספת ISOFIX.
- זוהי מערכת בטיחות משופרת מסוג I-Size שמיועדת לילדים. המוצר אושר בהתאם לתקנות 129 של האו"ם, לשימוש במושב רכבים שתואמים לגודל I וכפי שמתואר על ידי יצרני הרכב בספר ההוראות של הרכב.
- אם יש לכם ספק כלשהו, קראו את הנחיות היצרן או הקמעונאי המתייחסות למערכת מסוג Enhanced Child Restraint System.
- זוהי מערכת בוסטר בטיחות משופרת מסוג I-Size שמיועדת לילדים. המוצר אושר בהתאם לתקנות 129 של האו"ם, לשימוש בעיקר במושב רכבים שתואמים לגודל I וכפי שמתואר על ידי יצרני הרכב בספר ההוראות של הרכב. אם יש לכם ספק כלשהו, קראו את הנחיות היצרן או הקמעונאי המתייחסות למערכת מסוג Enhanced Child Restraint System.

- חשוב! אין להשתמש בתנוחה הפונה קדימה לפני שהילד מגיע לגיל 15 חודשים (ראו את ההוראות).
- מתאים לשימוש רק ברכבים שמתאימים לשימוש ברצועה של 3 נקודות, בהתאם לדרישות תקן ECE Regulation No. 16. אין להשתמש במושב אם יש כרית אוויר פעילה שמתקנת.
- בעקבות תאונה, המושב עלול שלא להיות בטוח אם נגרם נזק שאי אפשר להבחין בו מיד. לכן יש להחליף.
- בטיחות המושב מובטחת על ידי היצרן רק אם המוצר נקנה ממפיץ מורשה. אנו ממליצים שלא להשתמש במוצר יד שנייה, מכיוון שאי אפשר להיות בטוחים מה קרה למוצר בעבר.
- כריות הרתמה חשובות לבטיחות הילד, לכן יש להשתמש בהן תמיד.
- יש לוודא שכל התיקים והחפצים שעלולים ליפול בעת תאונה יהיו מאובטחים כהלכה.
- מומלץ שלא להשתמש במושב לאחר 5 שנים ממועד הייצור שלו. תכונות המוצר עשויות להשתנות (למשל בעקבות בלייה של הפלסטיק) באופן שלא יהיה גלוי לעין.
- בשום אופן אין לשמן את החלקים הנעים של המושב.
- אין להשתמש במושב הבטיחות לתינוק ללא הכיסוי. יש להשתמש בכיסוי המקורי, מכיוון שהוא חלק מהותי לבטיחות המושב.
- יש לחזק את המושב באמצעות ISOFIX, אפילו אם לא משתמשים בו. מושב שאינו מחוזק עלול לפגוע בנוסעים אחרים ברכב, במקרה של עצירה פתאומית.
- החלקים הקשים וחלקי הפלסטיק של הרתמה לילד חייבים להיות מותקנים וממוקמים כך שבכל שימוש יומיומי ברכב הם לא ייתפסו או יילכדו על ידי מושב אחר או על ידי דלת של הרכב.
- יש לוודא שהמושב לא נפגם על ידי תיקים ומזוודות, מושבים אחרים, טריקת דלת וכדומה.
- אין לבצע שינוי כלשהו במוצר, על מנת שלא לפגוע בבטיחות המושב.

- במזג אוויר חם, חלקי המתכת והפלסטיק של המוצר מתחממים. יש לכסות את המושב כאשר המכונת חונה במקום שאינו מוצל.
- כדי למנוע פגיעה בכיסוי, אין להסיר את סמל הלוגו של המוצר.
- יש להשתמש במושב בכל נסיעה, גם בנסיעה קצרה, שכן רוב התאונות מתרחשות בנסיעות קצרות.
- לפני הרכישה, בדקו שניתן להתאים את המושב כהלכה במכונת שלכם.
- בנסיעות ארוכות מומלץ לבצע הפסקות קצרות כדי שהילד או הילדה יוכלו קצת להירגע מהנסיעה.
- מומלץ לתת דוגמה טובה לילדים ותמיד לנסוע עם חגורות בטיחות.
- אמרו לילד או לילדה שאסור לשחק עם האבזם.
- ודאו שכל הרצועות מהודקות כהלכה, שהאבזם במקום מתאים ושהרצועות לא מסובבות.
- את הרצועות התחתונות יש לשים בחלק התחתון כך שאגן הירכיים צמוד למושב.



אין להניח את מושב הבטיחות לילדים במושב קדמי שיש לפניו כרית אוויר. חשוב - אין להשתמש במושב בטיחות שפונה קדימה לפני שהילד או הילדה בני 15 חודשים לפחות.
הדבר עלול לגרום לפציעה חמורה ואף למוות.

2. רכיבים של המושב

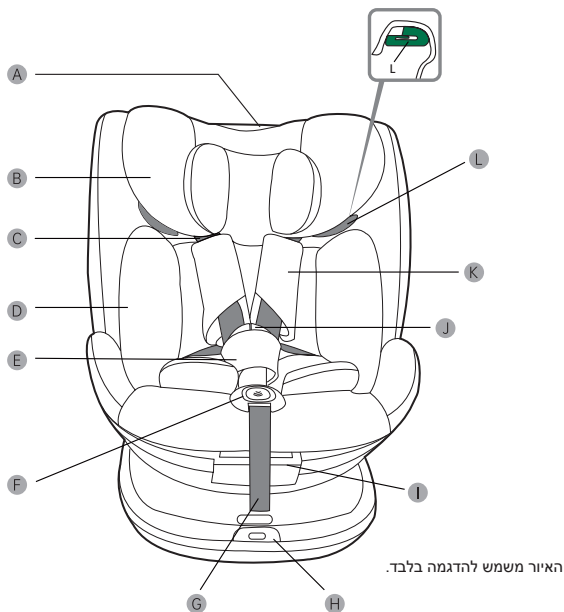

G רצועת התאמה
H. כפתור סיבוב
I. ידית להתאמת הזווית
J. אבזם
K. מגן כתף
L. רצועה למשענת ראש

A התאמה של משענת הראש
B. כרית לראש
C. רצועות כתף
D. כרית לתינוק
E. נרתיק האבזם
F. רצועת מושב עם כפתור התאמה של חמש נקודות

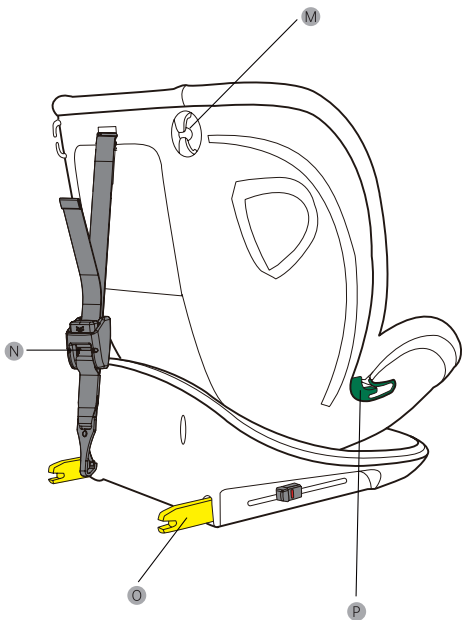

M רצועה למשענת המושב
N. התאמה לרצועה עליונה
O. מתאם ISOFIX
P. לולאה לרצועה, Gr.II ו-Gr.III

3. הערה למשתמשים ברכב

אין להשתמש במושב הבטיחות לרכב במושב ברכב שיש בו כרית אוויר פעילה (כריות אוויר מסוכנות לילדים). יש לקרוא את ההנחיות בקפידה כדי להשתמש במושב הבטיחות לילדים בצורה נכונה.



מיקום נכון/מתאים



התקן שגוי/לא מתאים



אין להשתמש בו במושב של הרכב שבו יש כרית אוויר פעילה.

ISOFIX במושב הרכב

רצועה עליונה
נקודת העגינה עבור
מושב הרכב

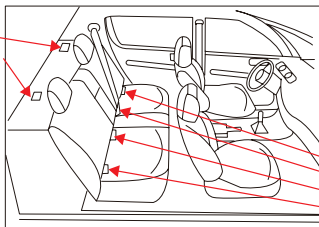

ISOFIX
נקודת העגינה מתחת
למושב הרכב



יש לקרוא את ההנחיות ולוודא שבמושב הרכב יש נקודות עגינה קבועות מסוג ISOFIX. בדקו את גודל ה-ISOFIX הקיים ברכב כדי לוודא שהוא מתאים ל-ISOFIX שלנו.

קבוצה	גודל
40-87 cm	ISO/R2
76-105 cm	ISO/F2X, ISO/R2
100-135 cm	ISO/B2

4. התאמה והתקנה של מושב הבטיחות

4-1 שימוש באבזם

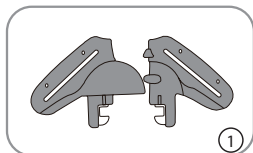

1 • יש לחבר יחד את הצד השמאלי והימני של האבזם (כפי שניתן לראות באיור 1) ולוודא ששני החלקים נפגשים.

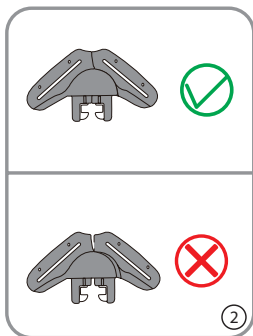

2 • שני חלקי האבזם צריכים להיות סגורים, בלי שיהיה רווח ביניהם. הם צריכים לפנות כלפי מעלה (איור 2).

3 • הכניסו את לשון האבזם לחריץ (איור 3).

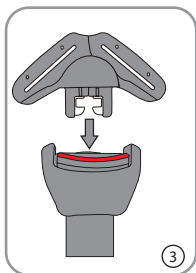

4 • אם אתם שומעים «קליק», האבזם מהודק (איור 4).

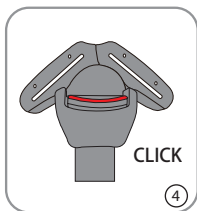

4-2 שימוש באבזם

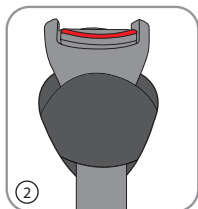
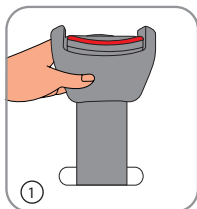

1 • לאחר שהאבזם מגיע למקום המתאים דרך חריץ המושב, הכניסו אותו לחריץ האבזם. משכו את הרצועה כמה פעמים כדי לוודא שהאבזם יציב לפני שתכנסו אותו בנרתיק האבזם.



הערה: יש לוודא שהאבזם יבש תמיד. 

4-3 התאמת אורך הרצועה

1 • הידוק רצועת המושב.

משכו את רצועת ההתאמה כדי שהרצועה תהיה הדוקה ככל האפשר.
רצועה משוחררת היא מסוכנת מאוד, לכן ודאו שהיא מהודקת לפני שאתם מתחילים בנסיעה.



2 • שחרור רצועת המושב

ניתן לשחרר את הרצועה על ידי לחיצה על כפתור ההתאמה שבחזית המושב.
לחצו על כפתור ההתאמה תוך כדי משיכה בשתי הרצועות שמתחת לכריות הכתף כדי לשחרר את רצועת המושב.



4-4 התאמת הגובה של משענת הראש

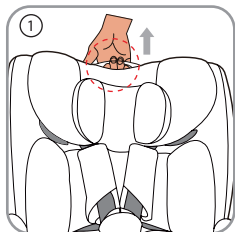

1 • שחררו את רצועת המושב על ידי לחיצה על כפתור ההתאמה שבחזית המושב ומשכו את משענת הראש כלפי מעלה, והזיזו את משענת הראש לגובה המתאים.



2 • התאמה של משענת הראש מבטיחה שהילד או הילדה מקבלים את ההגנה הטובה ביותר שאפשר.
משענת הראש צריכה להתאים בעך לגובה הכתף של הילד.

רצועות הכתף צריכות להיות בגובה דומה לגובה הכתפיים של הילד, או מעט יותר. אין להניח את רצועות הכתף מאחורי הילד או ליד האוזן שלו.



4-5 התאמת זווית הנטייה של המושב

ניתן להתאים את מושב הבטיחות לזוויות שונות.

מושב שפונה אחורה:

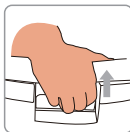
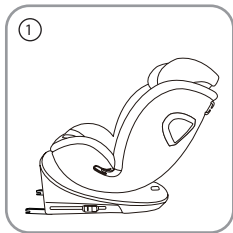

בזווית המקסימלית הילד או הילדה יכולים לישון.
ילדים שקטנים מ-15 חודשים חייבים להיות במושב
שפונה אחורה.



**«חשוב - אין להשתמש במושב בטיחות
שפונה קדימה לפני שהילד או הילדה
בני 15 חודשים לפחות».
לילדים שגובהם 40 עד 105 ס"מ:
השתמשו בתנוחות 1, 2, 3 או 4.**

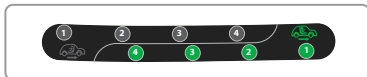

מושב שפונה קדימה:

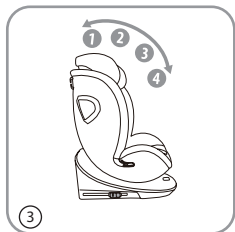

ביד אחת לחצו על הבסיס של מושב הרכב ומשכו את הידית שמתחת למעטפת כדי להתאים את המיקום (יש ארבע אפשרויות).

לילדים שגובהם 76 עד 105 ס"מ:
השתמשו בתנוחות 1, 2, 3 או 4.
לא בכל מכונית יש מספיק מקום למושב בתנוחה 4.
לילדים שגובהם 100 עד 105 ס"מ:
השתמשו בתנוחה 1 בלבד.



4-6 כרית לתינוקות

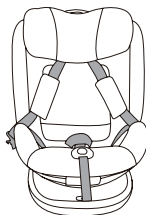
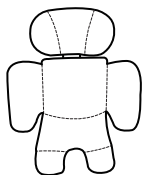

הערה: אם אורך התינוק בין 40 ל-87 ס"מ, השתמשו בכרית שמועדת לתינוקות.



הניחו את הכרית לתינוקות מתחת לכריות הכתף ומעליה את נרתיק האבזם.

4-7 פונקציות הסיבוב

שינוי ממושב שפונה אחורה למושב שפונה קדימה:

1 • לחצו על כפתור הסיבוב וסובבו אותו.
שנו כך שהמושב יפנה אחורה על ידי סיבובו
ב-180 מעלות.



2 • לאחר הסיבוב של המושב לזווית הנכונה,
ודאו שמנגנון הסיבוב של המושב נעול.



שינוי ממושב שפונה קדימה למושב שפונה אחורה:

1 • התאימו את המושב לזווית הנטייה המקסימלית על ידי משיכה בידית (כפי שניתן לראות בתמונה).



2 • לחצו על ידית הסיבוב (ראו איור) וסובבו את המושב. שנו כך שהמושב יפנה קדימה על ידי סיבובו ב-180 מעלות.

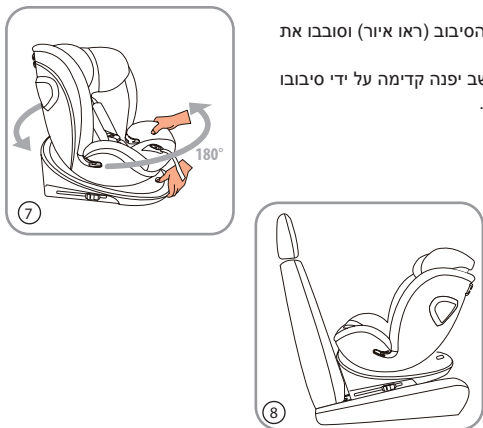

זהירות! לפני כל נסיעה יש לבדוק שידית הסיבוב נעולה על ידי הטיית המושב לשני הכיוונים.



זהירות! אם הילד או הילדה בני פחות מ-15 חודשים, השתמשו רק במושב שפונה אחורה.



זהירות! לפני כל נסיעה יש לוודא שהילד נמצא בתנוחה המתאימה לקבוצת הגיל והמשקל שלו.



4-8 רצועת בטיחות עם 5 נקודות להידוק עבור הילד



1 • חברו את הקליפ השמאלי עם הקליפ הימני והכניסו לאבזם. האבזם מהודק כאשר שומעים «קליק»



2 • לחצו על כפתור ההתאמה ומשכו את הרצועה באותו זמן. ודאו שהכתפיים של הילד בתנוחה נוחה.

4-4 איך להסיר את רצועת הבטיחות עם 5 הנקודות

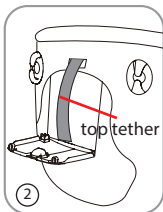
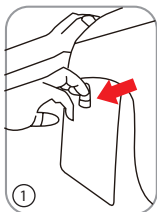

1 • סובבו את מושב הבטיחות ופתחו את הכיסוי האחורי (ראו תמונה).

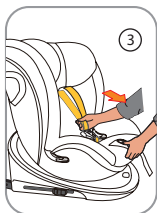

2 • משכו את הרצועה החוצה, יש לה חיבור של שלושה מצבים, האריכו אותה ככל האפשר והניחו אותה כפי שמוצג בתמונה

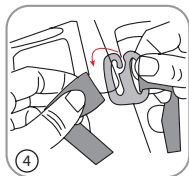

3 • שחררו את רצועת הכתף מהקליפ שלה ומשכו את הרצועה החוצה יחד עם כרית הכתף.

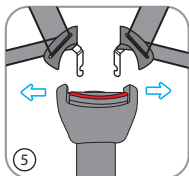

4 • משכו החוצה את רצועת ההתאמה ושחררו את שתי רצועות הכתף מהקליפ המחבר, כפי שמוצג בתמונה.

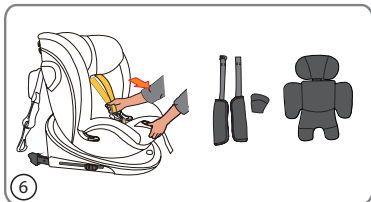

5 • לחצו על הכפתור האדום כדי לפתוח את האבזם.

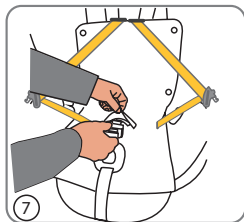

6 • העבירו את האבזם (בלי להכניס אותו) דרך החור כפי שמוצג באיור 7.

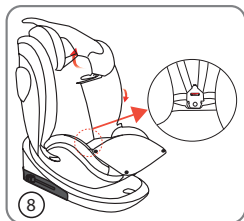

7 • פתחו את הריפוד כפי שמופיע בתמונה, הדקו את האבזם, פתחו את הכיסוי של האבזם שמתחת לבסיס, העבירו אותו דרך החריץ וסגרו את הכיסוי..



8 • סדרו את הכיסוי כפי שמופיע באיור 9.

4-10 התקנה עבור Isofix

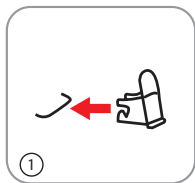

הערה: מושבי בטיחות לילדים זמינים גם עם מדריכי ISOFIX (אם במכונת שלכם אין מדריכי ISOFIX סטנדרטיים).
1 • יהיה קל יותר להתקין. חברו את מדריך ISOFIX לנקודת חיבור ה-ISOFIX ברכב, וודאו שחיבור ה"תנין" פונה כלפי מעלה.

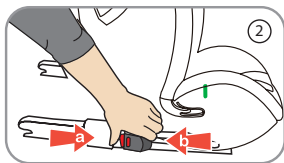

הערה: אפשר להשעין את מושב הרכב. אם ניתן להתאים את זווית המושב ברכב. התקנת ISOFIX תהיה נוחה יותר.



2 • הזיזו את רכיב ה-Isofix לתוך החרץ עד שהוא ננעל, ולאחר מכן דחפו את מושב התינוק לכיוון מושב הרכב עד שהשניים ייצמדו (תמונה 3).

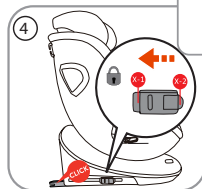

4-11 איך להסיר Isofix

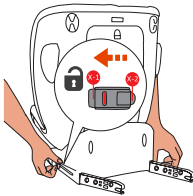

- 1 • לחצו על «כפתור שחרור ISOFIX» בשני הצדדים עד שתשמעו «קליק», והסירו את המושב.
הערה: ISOFIX שוחרר בצורה נכונה כאשר בשני הצדדים מופיעה נורית אדומה

4-12 איך להתקין את הרצועה העליונה

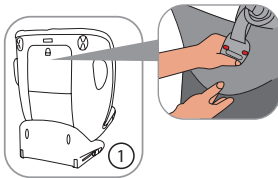

- 1 • פתחו את הכיסוי האחורי, הוציאו את הרצועה העליונה וסגרו את הכיסוי האחורי.
- 2 • שחררו את הרצועה העליונה על ידי לחיצה על כפתור השחרור ומשיכת הרצועה כדי להאריך אותה.

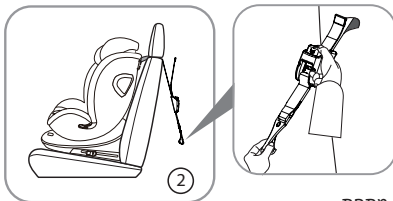

- 3 • העבירו את הרצועה העליונה מתחת למשענת הראשי של מושב הנוסע.

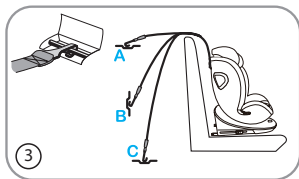

4 • חברו את הרצועה העליונה. יש שלוש נקודות עגינה קבועות מאחורי מושב הנוסע ברכב. בחרו אחת מהן, בהתאם למיקום נקודת העגינה ברכב...

הערה: זוהי נורית המחון של נקודת הרצועה העליונה
תזכורת: העבירו את הרצועה העליונה מתחת לכרית מושב הרכב (אם אי אפשר לשנות את הכרית, העבירות את הרצועה מעל לכרית)

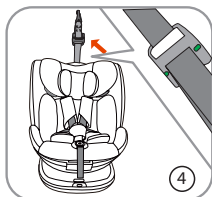

5 • הדקו את הרצועה על ידי משיכה שלה לאחור עד שנורית המחון תהיה ירוקה.

5. שיטת התקנה

5-1 השתמשו ברצועה העליונה של ISOFIX+ כדי להתקין את מושב הבטיחות כך שהוא יפנה לאחור (מתאים לילדים שגובהם 40 עד 105 ס"מ, עד משקל 18 ק"ג)



1 • בעת התקנה של המושב כך שהוא פונה אחורה, היעזרו בשיטה 4-7. סובבו את המושב כך שהוא פונה אחורה (תמונה 1), ובצעו את שיטה 4-10 להתקנת ISOFIX של מושב הרכב.



אזהרה: בשום אופן אין להשתמש במושב במקום שיש בו כריות אוויר.



2 • משכו החוצה את הרצועה העליונה והעבירו אותה דרך הלולאה מאחור למושב הרכב, מלמעלה למטה, לחצו עליה (תמונה 2) ובצעו את שיטה 4-12.

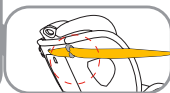
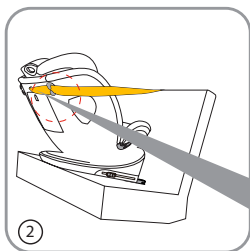

5-2 השתמשו ברצועה העליונה של ISOFIX+ כדי להתקין את מושב הבטיחות כך שהוא יפנה קדימה (מתאים לילדים שגובהם 76 עד 105 ס"מ, עד משקל 18 ק"ג)

זהירות! אם משקל הילד פחות מ-9 ק"ג, מושב הבטיחות חייב לפנות לאחור.

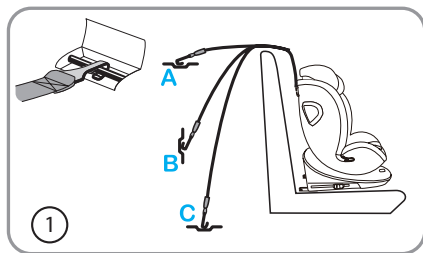

- 1 • התאמה של מושב הבטיחות למיקום הנכון: היעזרו בשיטה 4-5.
- 2 • התקנת ISOFIX לנקודת העגינה של ISOFIX ברכב: בצעו את שיטה 4-10.
- 3 • התקנת הרצועה העליונה לנקודת העגינה של הרצועה העליונה ברכב: בצעו את שיטה 4-12.
- 4 • ודאו שמושב הבטיחות הותקן בצורה נכונה.
- 5 • אבטחה של הילד: בצעו את שיטה 4-8.

5-3 השתמשו ברצועת המושב של ISOFIX+ עם 3 הנקודות כדי להתקין את מושב הבטיחות כך שהוא יפנה קדימה (מתאים לילדים שגובהם 100 עד 150 ס"מ)

- 1 • ראשית הסירו את רצועת הבטיחות עם 5 הנקודות (ראו 4-9).
- 2 • חברו את רכיב ISOFIX ואת נקודות העגינה ISOFIX במושב הרכב (ראו 4-10).
- 3 • הניחו את הילד או הילדה בצורה בטוחה במושב הנוסעים והתאימו את מושב הילד למיקום הנכון (ראו 4-5).
- 4 • העבירו את רצועת הכתף של המכונית דרך החריץ של רצועת מושב הבטיחות ומעל לכתף של הילד.
- 5 • העבירו את רצועת המותן של המכונית דרך החריץ של רצועת המותן ומעל לאגן הירכיים של הילד.
- 6 • הדקו את הרצועה של מושב הרכב.

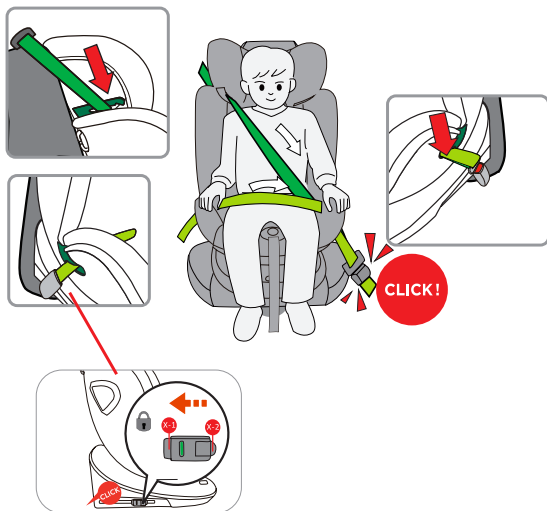

הערה: אם הילד או הילדה בגובה 135 עד 150 ס"מ, ייתכן שזה לא מתאים לכל סוגי הרכב.

4-5 באמצעות רצועת המושב של 3 נקודות להתקנה של מושב הבטיחות לילדים כך שהוא יפנה קדימה (מתאים לילדים שגובהם 100-150 ס"מ)

1. ראשית הסירו את רצועת הבטיחות עם 5 הנקודות (ראו 4-9).
2. הניחו את הילד או הילדה בצורה בטוחה במושב הנוסעים והתאימו את מושב הילד למיקום הנכון (ראו 4-5).
3. העבירו את רצועת הכתף של המכונית דרך החריץ של רצועת מושב הבטיחות ומעל לכתף של הילד.
4. העבירו את רצועת המותן של המכונית דרך החריץ של רצועת המותן ומעל לאגן הירכיים של הילד.
5. הדקו את הרצועה של מושב הרכב.

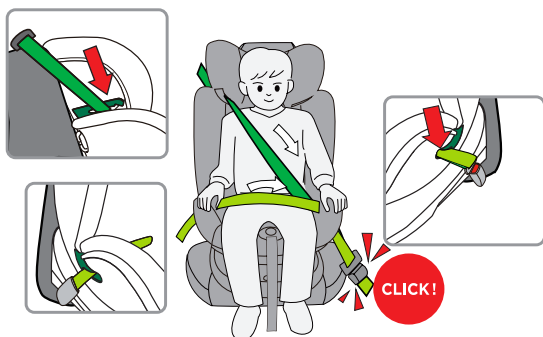

הערה: אם הילד או הילדה בגובה 135 עד 150 ס"מ, ייתכן שזה לא מתאים לכל סוגי הרכב.

6. ניקוי ותחזוקה

- בעת שימוש במושב על בסיס יומי, יש לבדוק אותו באופן סדיר.
- במקרה של תאונה, יש להחליף את מושב הבטיחות.
אם הוא לא בשימוש, יש להניח את מושב הבטיחות במקום יבש ומאוורר ולהימנע מלחות או טל.
- אם יש אבק על המושב, השתמשו בספוג לח כדי לנגב אותו והשאירו את המושב להתייבש במקום מאוורר.
- אם מזון או שתייה נשפכו על רצועת המושב, הסירו את הרצועה, שטפו אותה ביסודיות במים פושרים והשאירו אותה לייבוש במקום מאוורר.
- כדי לנקות את כל כיסוי המושב, פעלו לפי הנחיות הכביסה.
- בהחלט ייתכן שהצבע ידהה מעט לאחר הרחיצה הראשונה.

הנחיות כביסה:



IMPORTED AND DISTRIBUTED BY:

PEG PEREGO S.p.A.

Via A. De Gasperi, 50

20862 ARCORE (MB) ITALIA

tel. 0039 039 60881

Servizio Post Vendita/After Sale: tel. 0039 039 6088213



www.pegperego.com

Tutti i diritti di proprietà intellettuale relativi ai contenuti di questo manuale d'istruzione appartengono a PEG PEREGO S.p.A. e sono tutelati dalle leggi vigenti.

All of the intellectual property rights for the contents of this instruction manual belong to PEG PEREGO S.p.A. and are protected by the laws in force.